

鳥取県勢要覧

平成15年版

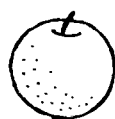

このみずみずしさを未来へ

鳥取県

県章

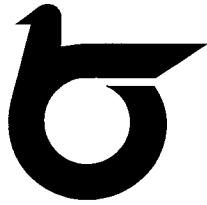

〈目次〉

鳥取県行政区画図	1
利用上の注意	1
沿革・位置	2
土地・気象	3
人口	4
事業所	6
農林業	7
水産業	9
鉱工業	10
商業	12
貿易	13
金融	14
財政	15
労働・賃金	16
生活	17
県民経済計算	19
電気・ガス・水道	20
運輸・通信	21
教育	23
文化	24
社会保障	25
衛生	26
公安	27
観光	29
鳥取県の1日	30
全国における鳥取県	31
市町村勢一覧	32
都道府県勢一覧	38
統計調査の実施	44
県政主要ニュース	45
国立・国定・県立公園	47
観光案内図	

(表紙の写真)

一般国道9号青谷羽合道路開通

平成15年3月21日に開通しました

青谷町青谷から羽合町長瀬までの全長13.2kmの区間で、山陰道の一部として、日本海国土軸の形成、地域間交流の促進に寄与するものと期待されます。

鳥取県行政区画図

(平成15年4月1日現在)

4市、31町、4村

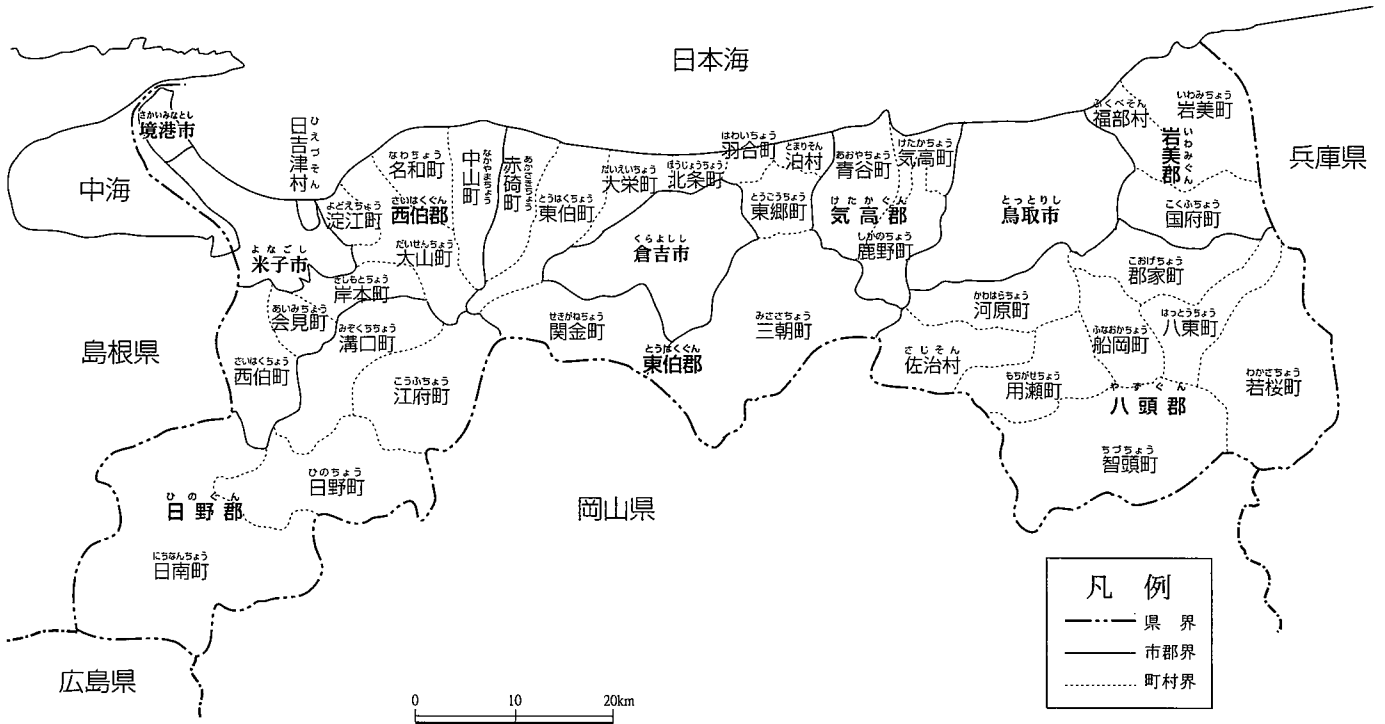

利用上の注意

1. 本要覧は、鳥取県勢に関し、主として平成12年（度）または平成13年（度）の統計資料により時系列に編集しているが、統計の早期利用を考慮し、出来るだけ最新のものに掲載している。
2. 統計表で年となるのは暦年（1月～12月）、年度とあるのは会計年度（4月～翌年3月）を示し、年月日の期日は調査時点を示す。
3. 単位換算または四捨五入をしたために、表中の総数とその内訳とが一致しない場合がある。
4. 本表に掲げた数値のうち、これまで発表した数値と異なるものがあるのは、その後修正または改定したためである。
5. 統計表中の符号の用法は、次の通りである。

- 「0.」「0.0」 単位未満のもの
- 「-」 該当数字なし
- 「…」 不詳・資料なし
- 「△」 減少・マイナス
- 「X」 統計法第14条の秘密保護によるもの

沿革・位置

鳥取県の位置

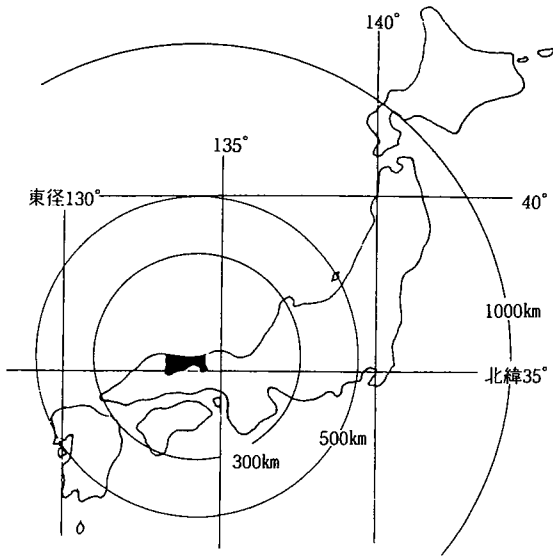

奈良朝の昔、今の鳥取市の付近には湖や沼が多く、水鳥などがたくさんいて。この鳥を取ることを仕事にしていた鳥取部（部というのは役の名前）が住んでいたことから、この辺りを鳥取と呼ぶようになったということです。

江戸時代には、因幡、伯耆の二国を合わせた鳥取藩を池田氏が治め、鳥取城を居城としていました。

明治になり、廃藩置県（明治4年）で、鳥取藩から鳥取県になりましたが、明治9年隣の鳥根県に合併されました。

しかし、鳥取県の再置を望む声が高くなり、明治14年再び鳥取県となり、今日に至っています。

鳥取県の主な山と川

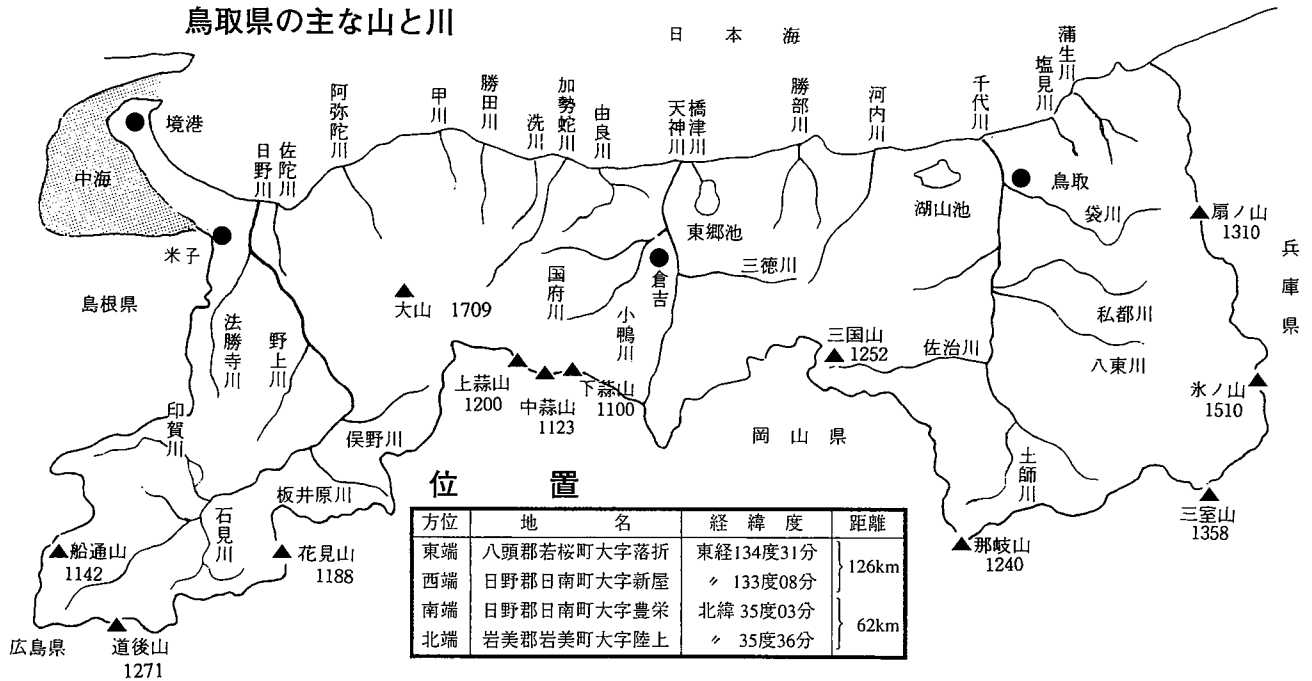

鳥取県のおいたち

年月日	因幡	国	伯耆	国	隠岐国	
明治元年 (14郡)	邑美郡 法美郡	岩井郡 八上郡	八東郡 智頭郡	高草郡 気多郡	河村郡 八橋郡 久米郡 汗入郡 会見郡 日野郡	松江藩管理
明治4年7月14日 (廃藩置県)	鳥取県				浜田県管理	
明治4年12月17日	鳥取県					
明治9年8月21日	合併により鳥根県					
明治14年9月12日	鳥取県(再置)				鳥根県	
明治29年4月1日	1市6郡	鳥取市 〔明治22年 10月1日設置〕	岩美郡 八頭郡 気高郡	東伯郡 西伯郡 日野郡		
米子市設置(昭和2年4月1日) 倉吉市(昭和28年10月1日) 境港市(昭和31年4月1日)						
現在	4市6郡					

(土 地)

平成13年10月1日現在の県の総面積は、3,507km²で、全国の0.9%を占めており、都道府県別では、41番目となっています。内訳をみると、森林が全体の73.6%を占めています。

(気 象)

本県の気象は、梅雨期、台風期に雨量が多いほか、冬期の積雪も多いのが特徴です。

平成14年の天候の特徴として、「2月下旬から4月中旬頃までの高温」、「台風の上陸なし」、「10月下旬に強い寒気の流入」、「秋の黄砂」、「12月の寡照」等があげられます。2月下旬からの高温により、1953年に観測を開始した「ソメイヨシノの開花」は3月22日に観測し、最早となりました。年平均気温を平年値と比較すると、鳥取で高く、米子でかなり高くなりました。年間降水量は、鳥取・米子とも平年より少なくなりました。年間の日照時間は、鳥取・米子ともに平年並でした。

指 標 名	鳥取県	順位	全国	年次
平均気温 (年間・鳥取)	14.9℃	30	15.3℃	13
日照時間 (〃)	1724.2h	40	1960.6h	13
降 水 量 (〃)	2085.5mm	6	1552.1mm	13

土地利用現況 (平成13年10月1日)

県都市計画課

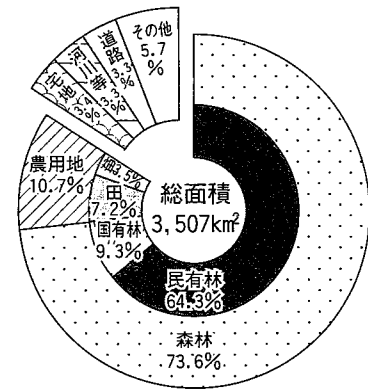

年降水量分布図 (平成14年) (mm)

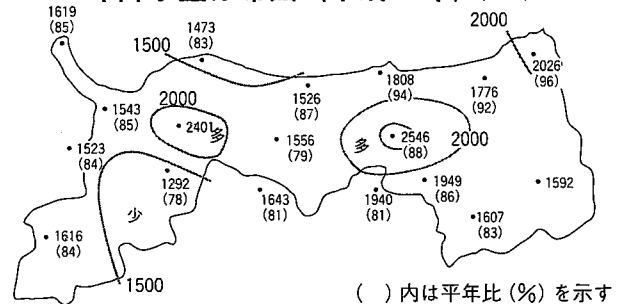

(鳥取) 月別平均気温・降水量 (平成14年) (米子)

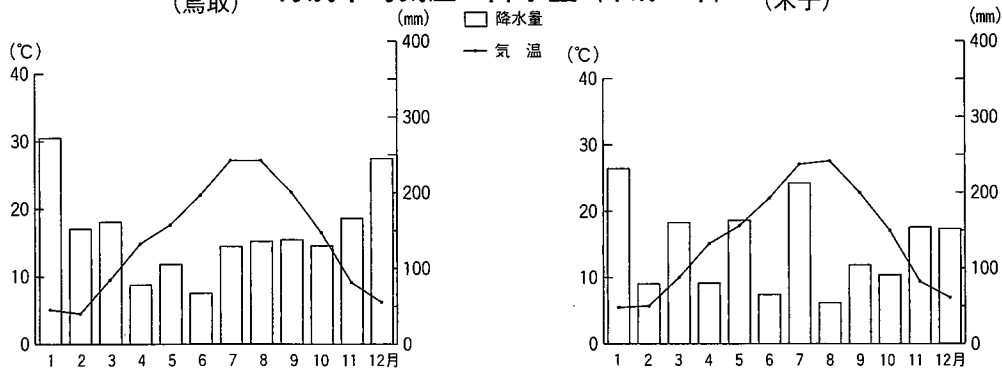

鳥 取 ・ 米 子 の 気 象

区分・年次	気温 (°C)			降水量 (mm)		日照時間 (時間)	最深積雪 (cm)	日 数		
	平均	最高 (極)	最低 (極)	合 計	最大日量			降 水 (10mm以上)	降雪	
鳥取地方 気 象 台	平成12年	15.1	38.4	-3.7	1,925.5	67.5	1,755.4	67	68	43
	13	14.9	37.6	-5.9	2,085.5	74.5	1,724.2	37	76	53
	14	15.2	37.4	-3.3	1,776.5	52.5	1,712.9	39	65	42
米 子 測 候 所	平成12年	15.4	37.0	-4.1	1,666.0	93.5	1,838.8	41	53	36
	13	15.2	37.2	-4.8	1,960.5	99.0	1,809.1	36	68	42
	14	15.6	37.6	-3.0	1,543.0	47.0	1,792.9	X	61	35

注：Xは、欠測を示す。) は、欠測日を含むことを示す。 資料：鳥取地方気象台

人 口

(万人・万世帯) 人口と世帯数の推移

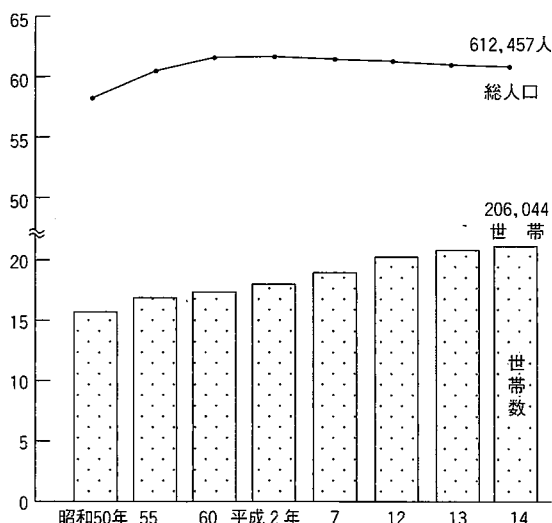

(人 口)

平成14年10月1日の鳥取県推計人口は、61万2,457人、世帯数は20万6,044世帯となっており、前年と比べ、人口は640人減少し、世帯数は2,156世帯増加しました。

これを、市町村別にみますと前回と比べ、人口の増加した市町村は鳥取市・米子市など3市4町1村で、一方減少した市町村は倉吉市・若桜町など1市27町3村となりました。

また、平成14年10月1日の推計人口を年齢3区分別人口にみると、老年人口(65歳以上)は14万1,017人となり、その割合は23.0%(前年22.5%)に達しています。

指 標 名	鳥取県	順位	全国	年次
人口密度(総面積1km ² 当たり)	174.9人	37	340.4	12
老年人口(65歳以上)の割合	22.0%	7	17.3%	12
人 口 増 加 率	△0.13%	17	0.19	12

鳥取県の人口構造

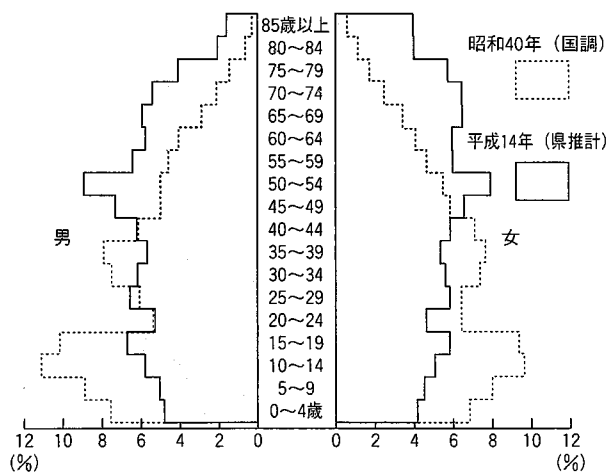

年齢3区別人口割合

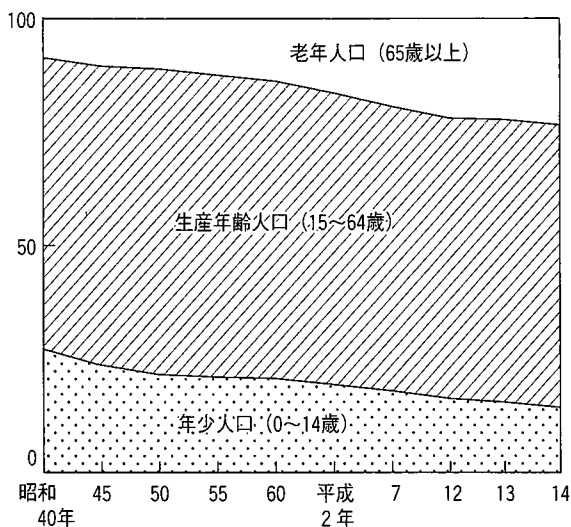

世帯数及び人口 (各年10月1日)

年 次	世帯数	人 口			前回に対する人口増減		1世帯当たり 平均人数	人口密度 (1km ² 当たり)
		総 数	男	女	増減数	増減率(%)		
昭和50年 (国 調)	156,826	581,311	277,151	304,160	12,534	2.2	3.71	166.5
55 (〃)	168,520	604,221	289,946	314,275	22,910	3.9	6.59	173.0
60 (〃)	173,211	616,024	295,511	320,513	11,803	2.0	3.56	176.3
平成2年 (〃)	179,829	615,722	294,899	320,823	△302	△0.0	3.42	176.0
7 (〃)	189,405	614,929	294,414	320,515	△793	△0.1	3.25	175.4
12 (〃)	201,067	613,289	293,403	319,886	△1,640	△0.3	3.05	174.9
13 (県推計)	203,888	613,097	293,156	319,941	△192	△0.0	3.01	174.8
14 (〃)	206,044	612,457	292,848	319,609	△640	△0.1	2.97	174.6

資料出所: 総務省統計局・県統計課

(人口動態)

平成14年における出生児数は、5,382人、死亡者数は5,858人で、出生数から死亡者数を差し引いた自然増加は△476人で、前年に比べ出生数は251人の減少、死亡者数は33人の増加となりました。

また、県外転入者数（1万4,398人）から県外転出者数（1万4,806人）を差し引いた社会増加数は△408人でした。

(就業者数)

平成12年の就業者総数は、31万9,442人となっています。産業3部門別割合は、第1次産業11.5%、第2次29.7%、第3次58.3%となっており、全国の割合（5.0%、29.5%、64.3%）と比べると、第1次産業の割合が高く、第2次及び第3次産業が低くなっています。

指標名	鳥取県	順位	全国	年次
出生率(人口千人当たり)	9.20	29	9.38	12
死亡率()	9.68	43	7.58	12
社会増加率()	△0.360	20	—	12

人口動態の推移

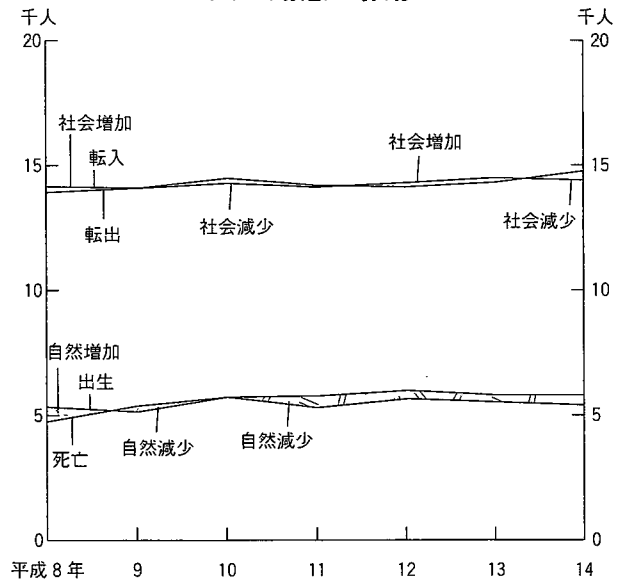

県外転入者の前住地

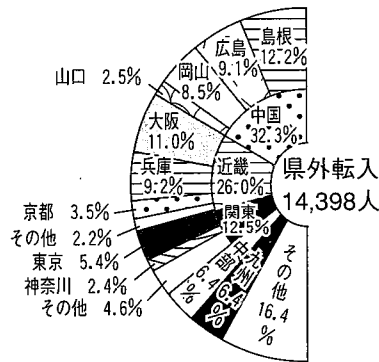

県外移動者の前住地・転出先 (%) (平成14年)



県外転出者の転出先

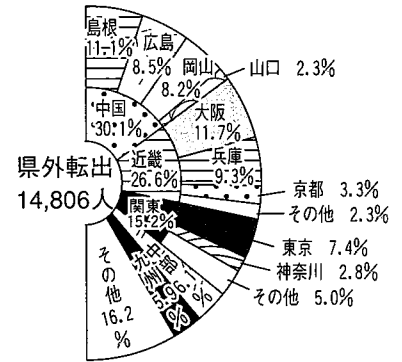

産業別就業者数

(平成12年国勢調査)

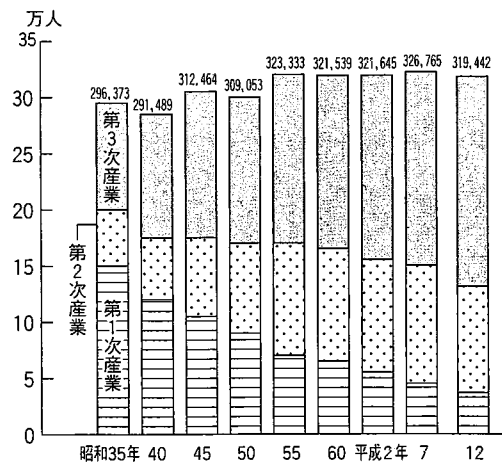
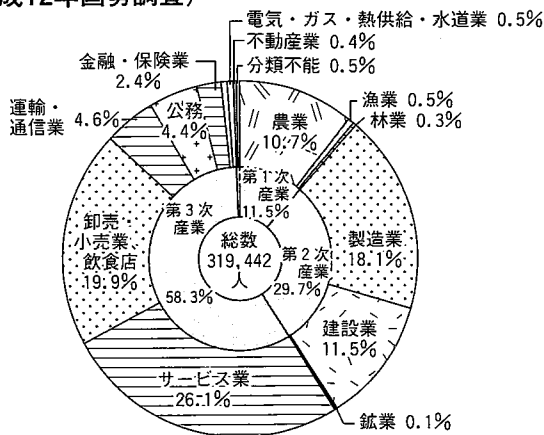

(総数には「分類不能の産業」を含む)

資料出所：総務省統計局・県統計課

事業所

事業所数と従業者数

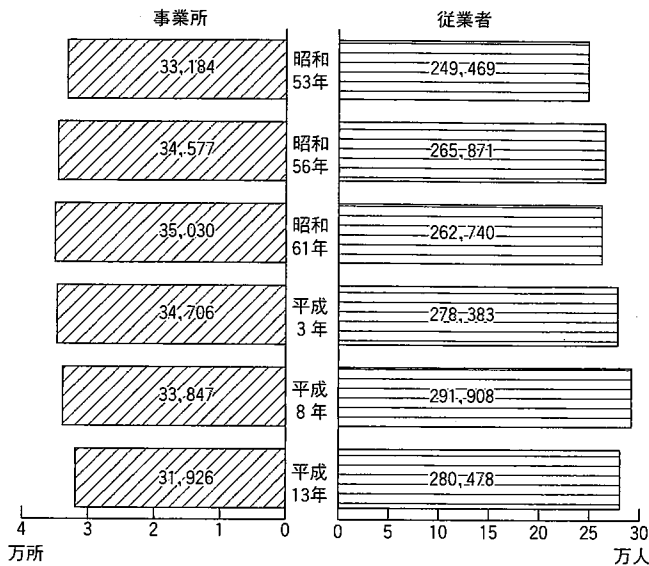

平成13年10月1日に実施した「事業所・企業統計調査」によると、事業所数は3万1,926事業所、従業者数は28万478人で、前回（平成8年）に比べ事業所数は1,921事業所（△5.7%）、従業者数は1万1,430人（△3.9%）減少しています。

産業別割合をみると、事業所数は「卸売・小売業、飲食店」の占める割合が最も高く、次いで「サービス業」、「建設業」、「製造業」の順となっており、従業者数は「サービス業」の占める割合が最も高く、次いで「卸売・小売業、飲食店」、「製造業」、「建設業」の順となっています。

指標名	鳥取県	順位	全国	年次
1事業所当たりの従業者数	8.79人	25	9.47	13
第2次産業事業所数 (人口千人当たり)	9.04所	31	9.91	13
第3次産業事業所数 (人口千人当たり)	42.67所	20	39.81	13

経営組織別事業所数（平成13年）

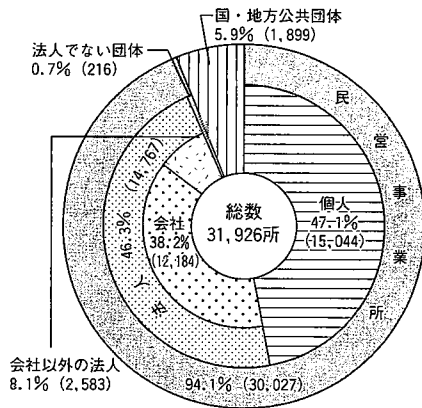

事業所数・従業者数の産業別割合（平成13年）

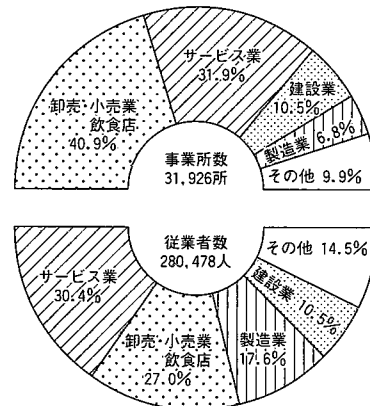

単位：所・人

産業別及び従業者規模別事業所数・従業者数（平成13年）

産業別	総数		1～29人		30～99人		100～299人		300人～	
	事業所	従業者	事業所	従業者	事業所	従業者	事業所	従業者	事業所	従業者
総数	31,926	280,478	30,241	157,582	1,305	63,945	220	33,874	160	25,077
農林水産業	228	2,814	210	1,636	14	660	3	518	1	0
鉱業	26	254	24	187	2	67	0	0	0	0
建設業	3,344	29,512	3,199	22,412	136	5,982	9	1,118	0	0
製造業	2,174	49,438	1,828	14,299	251	12,996	74	10,716	21	11,427
電気・ガス・熱供給・水道業	75	1,476	55	404	14	855	2	217	4	0
運輸・通信業	912	14,573	806	6,150	80	4,020	20	3,323	6	1,080
卸売・小売業、飲食店	13,052	75,657	12,740	57,864	279	12,504	24	4,035	9	1,254
金融・保険業	640	7,329	600	4,819	36	1,746	4	764	0	0
不動産業	834	1,983	830	1,895	2	88	0	0	2	0
サービス業	10,195	85,178	9,590	45,683	422	21,269	72	11,191	111	7,035
公務（他に分類されないもの）	446	12,264	359	2,233	69	3,758	12	1,992	6	4,281

資料出所：総務省統計局「事業所・企業統計調査」

(農家数)

平成14年の「農業構造動態調査」によると、農家数（販売農家）は、2万8,030戸で、前年に比べ1.8%の減少となり、減少傾向が続いています。

内訳は、専業農家が3,980戸（構成比 14.2%）、兼業農家が2万4,040戸（同 85.8%）となっています。（農業産出額）

平成13年の農業産出額は、739億円で、前年に比べ36億円（対前年比 △4.6%）減少しています。

指 標 名	鳥取県	順位	全国	年次
農 業 産 出 額 (農業就業人口(販売農家)1人当たり)	165万円	33	238万円	12
耕 地 面 積 比 率 (総面積に占める割合)	10.8%	25	13.0	12

農 業 産 出 額

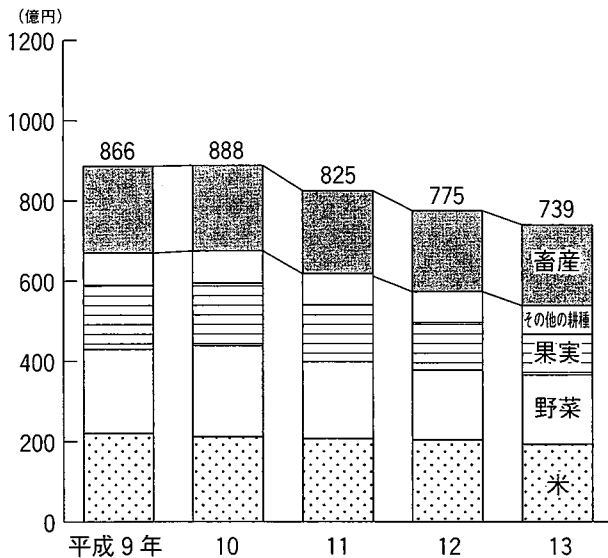

専業別農家数

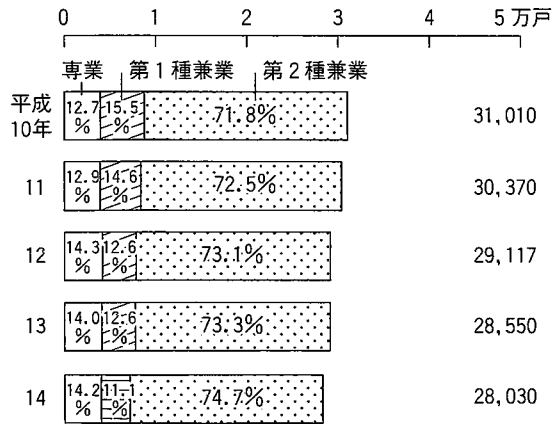

(注) 平成12年は世界農林業センサス(2月1日)
その他の年は農業構造動態調査(1月1日)

農家の定義

経営耕地面積10a以上または農産物販売金額が15万円以上を農家としている。

第1種兼業：農業収入が農業外収入より多い農家

第2種兼業：農業外収入が農業収入より多い農家

販売農家：経営耕地30a以上または農産物販売金額が50万円以上の農家

就業状態別農家世帯員数 (販売農家)

(平成14年1月1日)

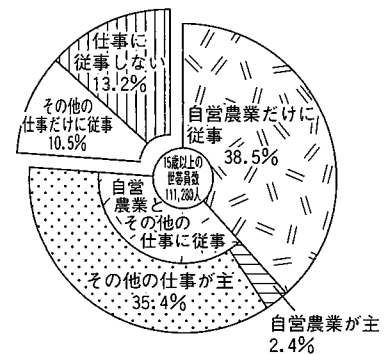

農業人口・農業就業人口・耕地面積

年 次	農 家 人 口 (人)			農 業 就 業 人 口 (人)			耕 地 面 積 (ha)		
	総数	男	女	総数	男	女	総数	田	畑
平成10年	141,100	67,220	73,880	47,550	18,660	28,900	39,100	26,100	13,000
11	135,090	65,100	69,990	47,610	19,580	28,020	38,600	25,800	12,800
12	132,779	64,489	68,290	46,572	19,627	26,945	38,000	25,500	12,500
13	130,340	63,520	66,820	45,710	19,510	26,200	37,200	25,200	12,000
14	128,530	62,650	65,880	45,480	19,360	26,120	36,700	25,100	11,700

注1) 農家人口・農業就業人口の平成12年は世界農林業センサス(2月1日)、その他の年は農業構造動態調査(各年1月1日)の結果による。耕地面積は面積調査(各年8月1日)による。

※ラウンドのため、総数と男・女、田・畑の計が一致しない。

資料提出：農林水産省鳥取統計情報事務所

農 林 業

素材生産量

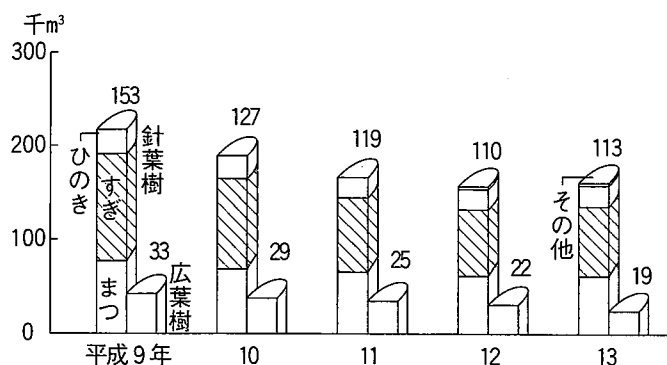

用途別製材品出荷量 (平成13年)

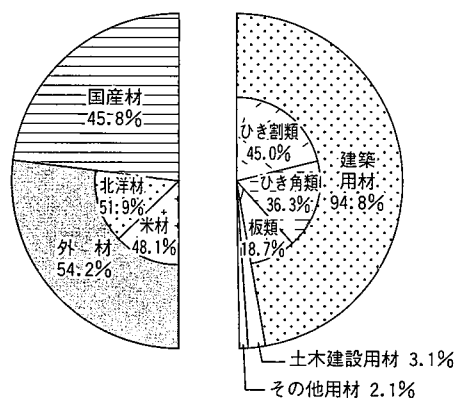

主要作物・果樹の作付・栽培面積及び収穫量

単位：ha・t

作物・果樹名	平成11年		平成12年		平成13年	
	作付・栽培面積	収 穫 量	作付・栽培面積	収 穫 量	作付・栽培面積	収 穫 量
稲 (水・陸稲)	15,200	76,800	15,000	80,400	14,600	78,800
麦 類	39	145	50	144	96	244
かんしょ	220	3,850	220	3,960	209	3,590
豆類 (乾燥子実)	1,030	1,630	1,030	1,580	1,220	2,120
すいか	808	37,800	732	34,600	672	31,600
露地メロン	103	1,940	99	1,740	99	1,700
はくさい	169	4,780	160	4,670	157	4,750
キャベツ	272	8,440	238	7,250	217	6,440
ねぎ	923	16,700	916	15,700	865	14,800
だいこん	474	18,600	463	17,900	446	18,400
やまのいも	92	2,670	87	2,650	82	2,530
らっきょう	175	3,170	178	3,140	177	3,330
たまねぎ	99	2,860	97	2,740	89	2,410
日本なし	2,040	43,000	1,910	40,000	1,770	43,000
かき	522	4,530	495	5,000	462	4,330
ぶどう	164	1,540	156	1,480	146	1,200
りんご	92	510	81	576	72	548
葉たばこ	409	1,110	385	1,170	363	1,070

(各年2月1日現在)

家畜飼養戸数及び飼養頭羽数

単位：戸、頭、1000羽

年 次	乳用牛		肉用牛		豚		採卵鶏		ブロイラー	
	戸 数	頭 数	戸 数	頭 数	戸 数	頭 数	戸 数	羽 数	戸 数	羽 数
平成10年	360	11,400	1,180	25,700	100	77,200	50	728	46	2,553
11	340	11,000	1,070	25,700	90	78,400	50	694	43	2,450
12	330	10,900	960	25,100	80	74,400	40	676	42	2,470
13	300	10,700	880	23,700	70	75,000	40	627	41	2,589
14	290	10,800	790	23,300	70	72,000	30	569	40	2,663

注：1 乳用牛は種おすを除く。

資料出所：農林水産省鳥取統計情報事務所

2 採卵鶏は種鶏を含む。ただし成鶏めす1,000羽未満の飼養者は除く。

水産業

(漁獲・生産額)

平成13年の海面漁業漁獲量は、7万2,211トンで、前年に比べ5,594トン(△7.2%)減少となりました。

水産加工品生産量は、10万7,175トンと前年に比べ6万5,331トン(△37.9%)減少し、内訳で冷凍水産物が4万8,609トン(△39.3%)の減少となりました。

漁業生産額(養殖を除く)は、158億9,900万円、前年に比べ8億500万円の減少となりました。

(漁業経営体)

平成13年の漁業経営体総数は937経営体で、前年に比べ17経営体減少しています。また、全体の93.1%が個人経営体となっています。

漁獲量と生産額(海面漁業)

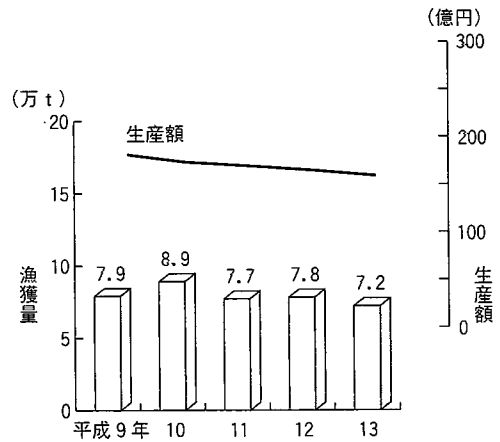

指標名	鳥取県	順位	全国合計	年次
海面漁業漁獲量	7.2万t	19	475.2	13
海面漁業生産額	159.0億円	25	11,697	13

漁業経営体数(平成13年)

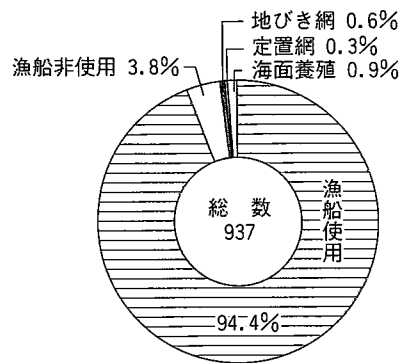

水産加工品生産量

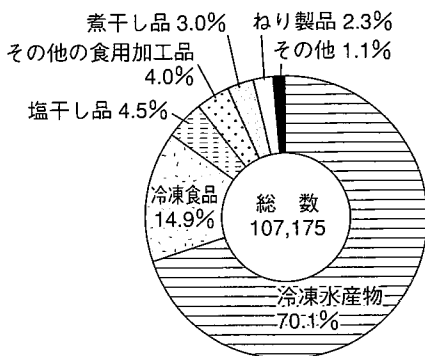

漁船隻数(平成13年)

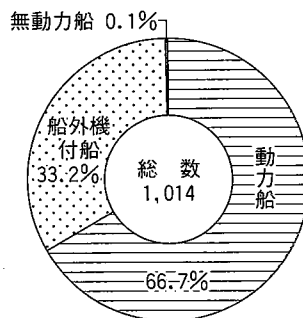

個人経営体数(平成13年)

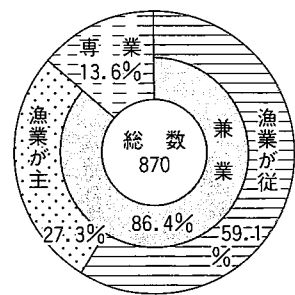

魚類別漁獲量(海面漁業)

単位: t

区分	平成11年	平成12年	平成13年	区分	平成11年	平成12年	平成13年
総数	76,526	77,805	72,211	しいら類	132	151	70
魚類計	60,127	60,208	53,470	とびうお類	137	237	223
まぐろ類	2,717	1,891	4,116	その他の魚類	15,879	18,858	12,893
まいわし	3,344	890	25	水産動物累計	15,898	16,985	18,122
うるめいわし	2,001	167	1,597	えび類	269	219	288
かたくちいわし	5,301	3,716	5,146	ずわいがに	954	956	1,004
あじ類	13,763	16,888	13,563	その他のかに類	5,779	6,071	4,570
さばり類	11,388	10,414	8,807	するめいか	6,995	7,509	10,283
ぶり類	965	2,663	3,012	その他のいか類	1,740	2,014	1,762
ひらめ	47	34	47	たこ類	88	144	157
かれい類	2,476	2,449	1,985	上記以外の水産動物	72	73	59
はたはた	1,643	1,532	1,778	貝類	405	497	502
たい類	334	318	207	海藻類	95	117	117

(注) 属人漁獲量(漁業経営体の所属地域に計上する漁獲量)

資料出所: 農林水産省鳥取統計情報事務所

鋳工業

事業所数・従業員数・製造品出荷額等

(平成12年)

(従業員4人以上の事業所)

経済産業省「工業統計調査」

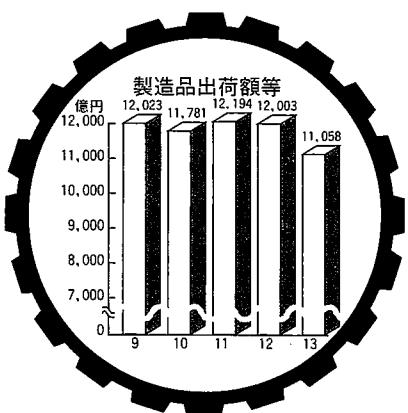
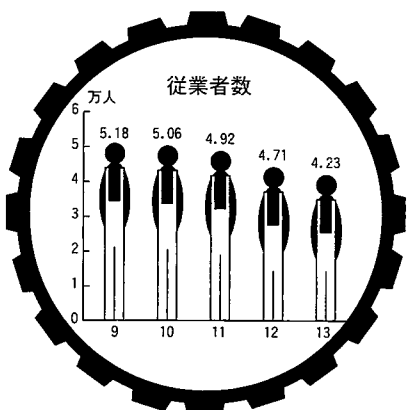
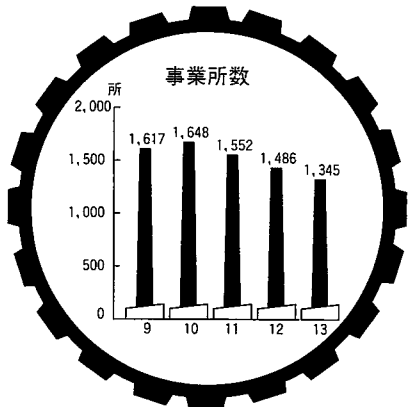

(工業)

平成13年12月末日の「工業統計調査」によると、本県の従業員4人以上の事業所は1,345事業所で、その従業員数は4万2,272人、製造品出荷額等は1兆1,058億円となっています。

これを前年と比べると、事業所数で141事業所(△9.5%)、従業員数で4,807人(△10.2%)減少し、製造品出荷額等で945億円(△7.9%)減少となっています。

(鋳工業生産指数)

平成14年の鋳工業指数(平成12年=100)は、生産は年平均75.0(△3.5%)、出荷は83.1(△3.6%)、在庫は74.5(△17.0%)でいずれも低下しています。

鋳工業総合の動き 平成12年=100 (季節調整済)

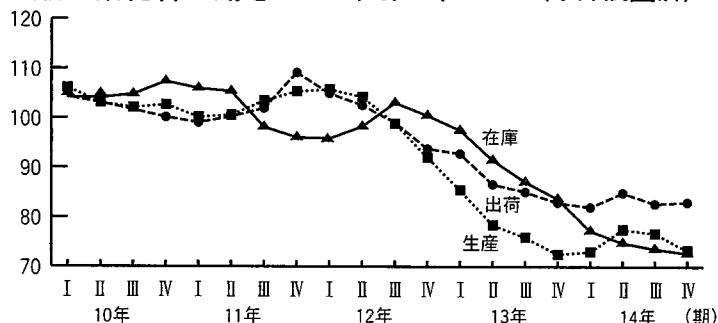

鋳工業指数の推移

平成12年=100 ()内はパーセント

分類	平成13年	14年	I期 (1~3月)	II期 (4~6月)	III期 (7~9月)	IV期 (10~12月)
生産	77.7	75.0	73.0	77.5	76.7	73.3
前期(年)比	(△22.3)	(△3.5)	(0.7)	(6.2)	(△1.0)	(△4.4)
前年同期比	—	—	(△14.4)	(△1.1)	(1.7)	(1.0)
出荷	86.2	83.1	82.0	85.0	82.6	82.9
前期(年)比	(△13.8)	(△3.6)	(△1.0)	(3.7)	(△2.8)	(0.4)
前年同期比	—	—	(△11.3)	(△2.0)	(△2.1)	(0.1)
在庫	89.8	74.5	77.2	74.8	73.6	72.7
前期(年)比	(△10.2)	(△17.0)	(△7.8)	(△3.1)	(△1.6)	(△1.2)
前年同期比	—	—	(△21.0)	(△18.4)	(△15.5)	(△13.3)

(注) 年平均指数及び対前年比、前年同期比は原指数
四半期別指数及び対前期比は季節調整済指数

平成12年=100

業種別鋳工業生産指数

県統計課

年・月	鋳工業	鉄鋼	金属製品	一般機械	電気機械	窯業・土石	プラスチック	パルプ・紙	繊維	食料品・たばこ	その他
ウエイト	10,000.0	114.6	388.2	823.8	4,802.6	448.3	214.8	542.3	612.6	1,580.9	471.9
平成11年平均	102.7	93.9	98.2	111.8	101.7	103.9	101.9	86.2	110.5	105.0	103.4
12	100.0	100.0	100.0	100.0	100.0	100.0	100.0	100.0	100.0	100.0	100.0
13	77.7	90.6	89.8	69.4	64.9	89.6	88.4	94.1	88.1	98.1	92.0
14	75.0	97.6	82.4	34.7	70.0	85.2	92.5	98.6	71.6	91.9	88.4
前年比	△3.5	7.7	△8.2	△50.0	7.9	△4.9	4.6	4.8	△18.7	△6.3	△3.9

製造業の従業者規模別事業所数・製造品出荷額等（平成13年） （従業者4人以上の事業所）

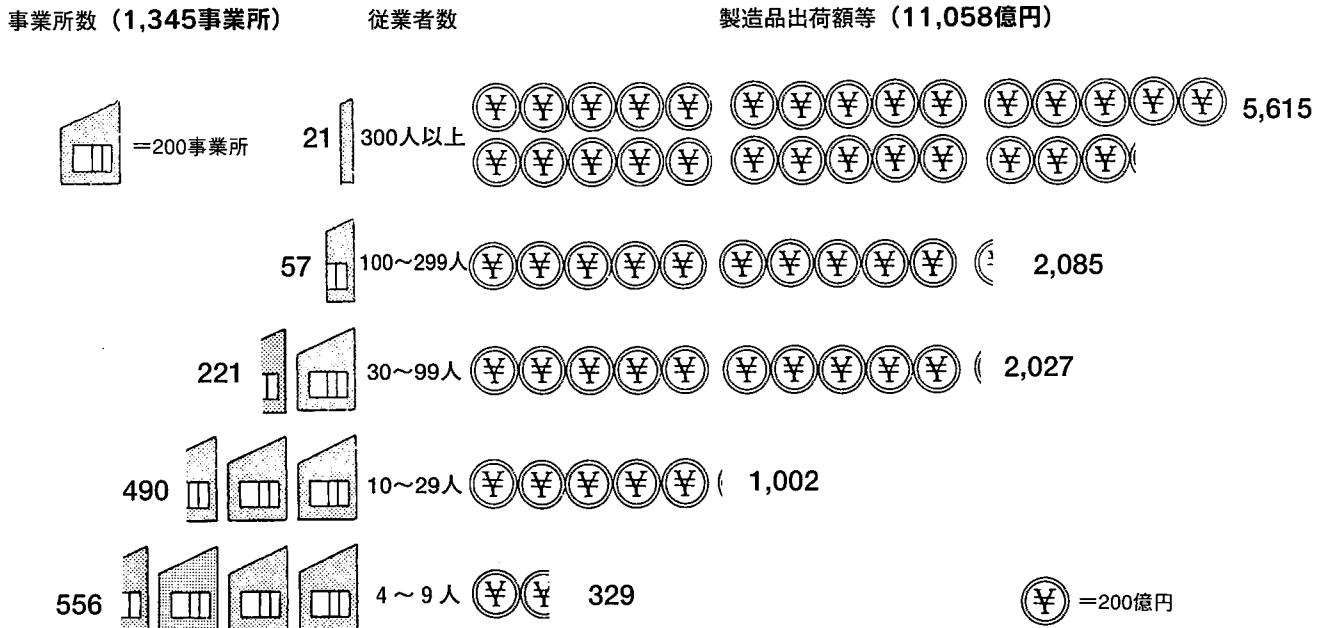

製造業の産業中分類別事業所数・従業者数・製造品出荷額等 （従業者4人以上の事業所）

産業分類	事業所数（所）			従業者数（人）			製造品出荷額等（百万円）		
	平成12年	平成13年	構成比	平成12年	平成13年	構成比	平成12年	平成13年	構成比
総数	1,486	1,345	100.0	47,079	42,272	100.0	1,200,276	1,105,831	100.0
食料品	282	262	19.5	7,892	7,727	18.3	128,126	118,502	10.7
飲料・たばこ・飼料	40	40	3.0	1,003	917	2.2	125,272	169,810	15.4
繊維	11	12	0.9	363	330	0.8	3,503	3,134	0.3
衣服	212	162	12.0	6,284	5,124	12.1	44,323	38,234	3.5
製材	86	77	5.7	1,076	946	2.2	22,606	18,801	1.7
家具	57	54	4.0	647	606	1.4	6,418	6,705	0.6
パルプ・紙	67	60	4.5	2,052	1,916	4.5	113,322	93,475	8.5
出版・印刷	65	60	4.5	1,491	1,476	3.5	17,223	16,840	1.5
化学	4	4	0.3	84	86	0.2	1,677	1,053	0.1
石油	12	12	0.9	83	78	0.2	4,063	5,197	0.5
プラスチック	38	36	2.7	1,175	1,096	2.6	16,973	16,432	1.5
ゴム	11	13	1.0	154	257	0.6	1,424	2,014	0.2
皮革	5	4	0.3	231	203	0.5	4,887	4,371	0.4
窯業・土石	73	74	5.5	1,226	1,225	2.9	25,664	23,051	2.1
鉄鋼	9	9	0.7	624	413	1.0	9,547	8,467	0.8
非鉄金属	5	5	0.4	89	83	0.2	2,222	1,813	0.2
金属	101	84	6.2	2,046	1,910	4.5	33,084	31,125	2.8
一般機械	105	97	7.2	2,272	2,293	5.4	63,511	58,219	5.3
電気機械	243	227	16.9	17,385	14,670	34.7	562,589	474,054	42.9
輸送用機械	16	14	1.0	480	476	1.1	10,120	10,194	0.9
精密機械	4	5	0.4	38	53	0.1	299	505	0.0
その他の製品	40	34	2.5	384	387	0.9	3,422	3,836	0.3

資料出所：経済産業省「工業統計調査」

(商 業)

平成14年6月1日現在で実施した「商業統計調査(速報)」によると、本県の事業所数は8,887事業所、従業員数は5万5,385人、年間商品販売額は1兆5,095億円で、前回平成11年調査と比べて、事業所数、従業員数、年間商品販売額とも減少しました。内訳を見ると、事業所数は493事業所、従業員数は232人、年間商品販売額は1,730億円減少しました。

小売業の年間販売額の全国比較(平成14年)

指 標 名	鳥取県	順位	全国
小売業の年間販売額 (1事業所当たり)	9,391万円/事業所	21	10,394
小売業の年間販売額 (従業員1人あたり)	1,708万円/人	9	1,695

資料出所:「平成14年商業統計」(経済産業省)

卸・小売業の事業所数・従業者数・年間商品販売額(平成14年)

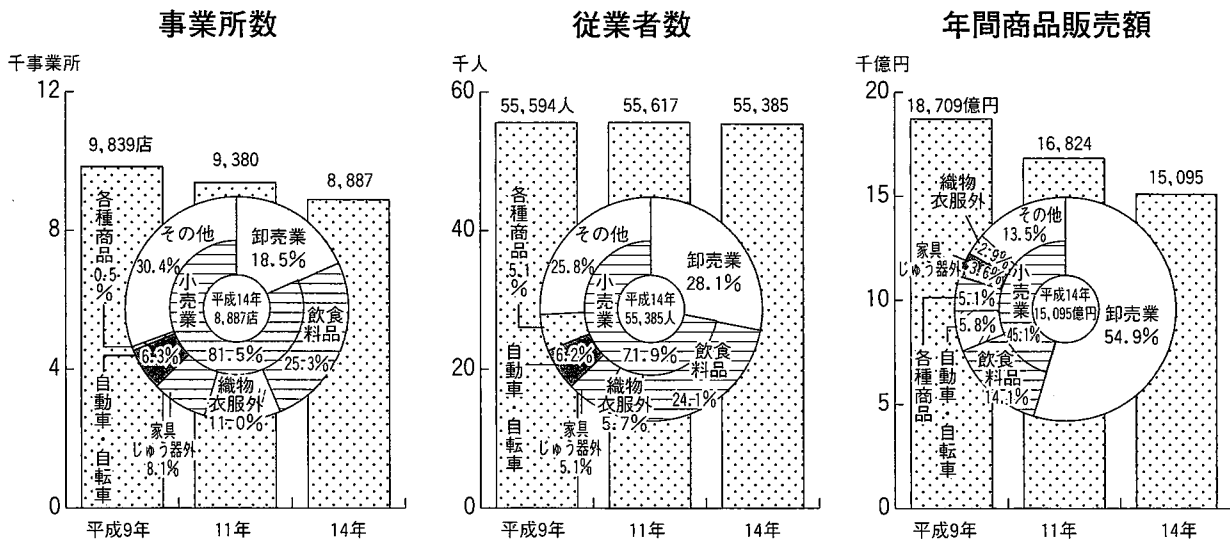

卸・小売業の従業者規模別事業所・年間商品販売額(平成14年)

単位:事業所・人・百万円

業 種	0～9人			10～29人			30～99人			100人以上		
	事業所数	従業者数	年間商品販売額	事業所数	従業者数	年間商品販売額	事業所数	従業者数	年間商品販売額	事業所数	従業者数	年間商品販売額
総 数	7,554	23,926	546,033	1,093	17,049	490,945	216	9,932	348,305	24	4,478	124,169
卸 売 業	1,197	5,035	264,927	351	5,646	286,102	87	3,855	235,802	8	1,030	42,350
小 売 業	6,357	18,891	281,106	742	11,403	204,843	129	6,077	112,503	16	3,448	81,819

資料出所 「平成14年商業統計調査結果」

(県統計課)

平成14年分境税関支署管内貿易概況によると、境税関支署管内の輸出入総額は、780億800万円(2.6%)であった。

輸出額は、359億5,200万円(12.3%)であった。特に「紙類及び同製品」が47億7,000万円(59.6%)と大幅な伸びとなった。

輸入額は、420億5,600万円(△4.5%)であった。

上記のうち環日本海諸国の貿易額は、輸入額は減少したものの輸出額が大幅に伸びたことにより、総額では459億7,400万円(11.2%)となった。

これを対象地域別に見ると輸出では韓国、中国、北朝鮮、輸入では中国、ロシア、北朝鮮が上位であり、特に輸出においては輸出総額における37.3%を韓国が、輸入においては輸入総額の40.8%を中国が占めている。

境税関支署管内貿易額の推移

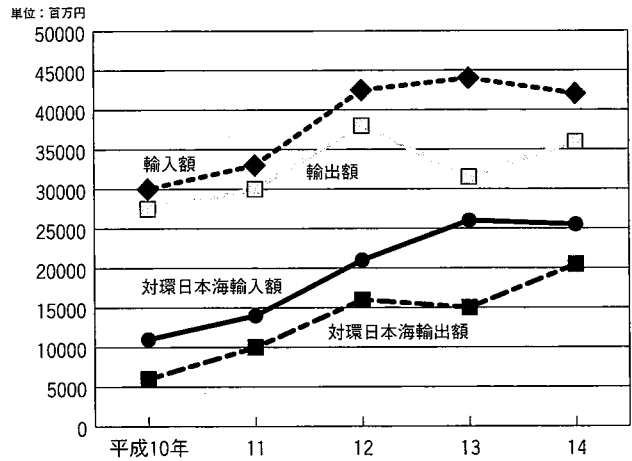

境税関支署管内輸出入貿易額

仕向地別貿易額

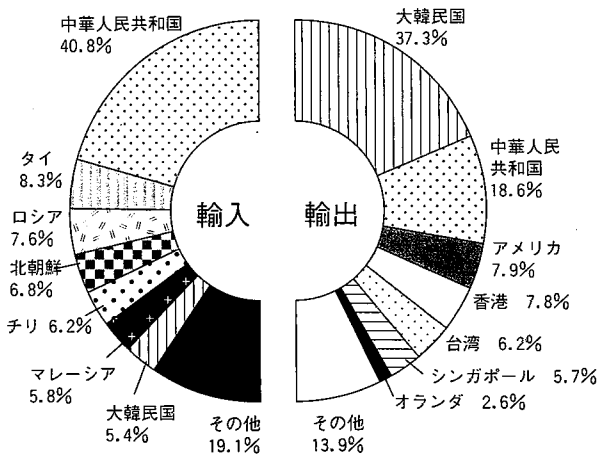

品目別貿易額

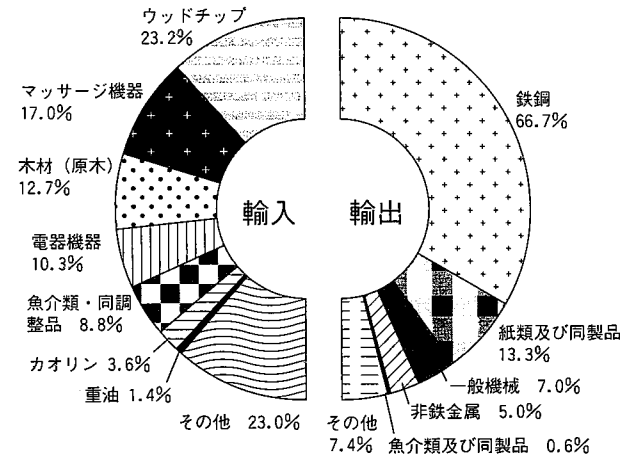

境税関支署管内貿易額の推移

単位: 百万円

項目	平成10年	平成11年	平成12年	平成13年	平成14年
輸出額	27,492	30,188	37,748	32,028	35,952
輸入額	30,121	32,907	42,401	44,028	42,056
輸出入総額	57,613	63,095	80,149	76,056	78,008
うち対環日本海諸国					
輸出額	6,636	10,063	16,164	15,205	20,462
輸入額	11,153	13,383	21,328	26,133	25,512
輸出入総額	17,789	23,446	37,492	41,338	45,974
外国貿易船入港隻数	707隻	776隻	878隻	820隻	949隻

資料出所: 境税関支署管内貿易概況

金融機関別預金・貸出残高
(平成14年末現在)

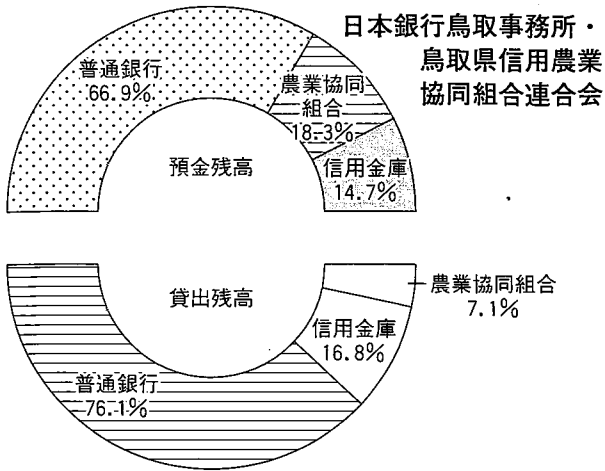

(預金・貸出残高)

平成14年末現在における預金残高の金融機関別割合は、普通銀行66.9%、農業協同組合18.3%、信用金庫14.7%の順となっています。

また、貸出残高は、普通銀行76.1%、信用金庫16.8%、農業協同組合7.1%の順となっています。銀行の預金残高を種類別に見ると、定期性預金が全体の58.9% (△9.8%) を占め、一方、貸出残高では、第3次産業53.0%、第2次産業26.6%、個人あて18.1%となっています。

指 標 名	鳥取県	順位	全国	年次
預貯金残高(人口1人当たり)	686.0万円	27	775.2	12
個人預貯金残高()	526.9万円	28	568.0	12

種類別普通銀行預金残高 (平成14年12月末現在)
県銀行協会

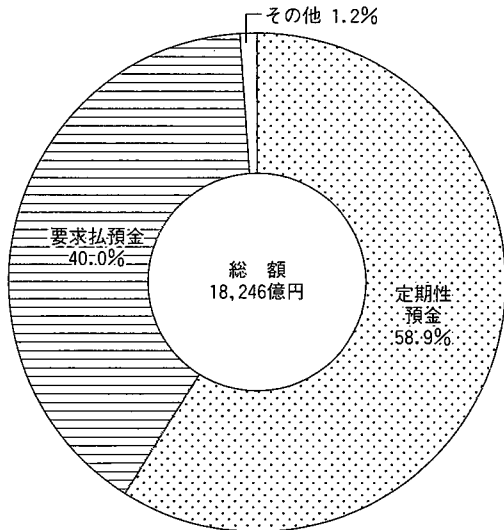

業種別銀行貸出残高 (平成13年3月末現在)
日本銀行鳥取事務所

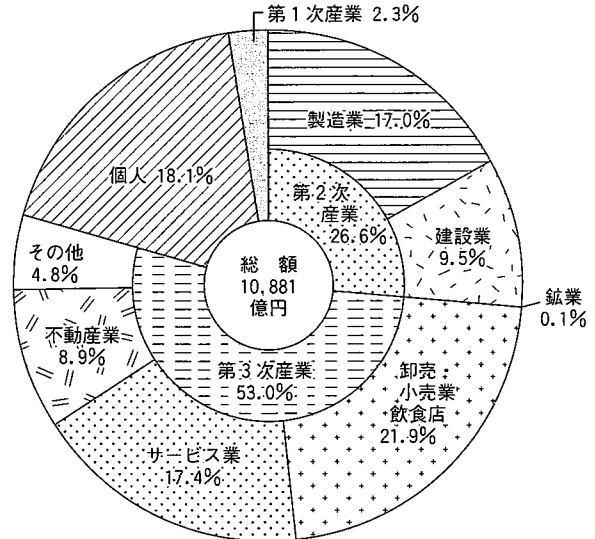

※要求払預金…当座預金、普通預金、貯蓄預金、通知預金
定期性預金…定期預金、定期積金

金融機関別預金・貸出残高の推移

単位：百万円

日本銀行鳥取事務所・鳥取県信用農業協同組合連合会

年 次	総 額	銀 行	信 用 金 庫	農 業 協 同 組 合	そ の 他
預 金 残 高					
平成10年末	2,693,822	1,718,191	384,234	512,803	78,594
11	2,736,971	1,757,178	386,975	511,996	80,822
12	…	1,781,911	398,708	509,650	…
13	…	1,785,663	397,512	516,344	…
14	…	1,829,196	403,120	500,990	…
貸 出 残 高					
平成10年末	1,804,776	1,198,002	278,182	132,634	195,958
11	1,787,762	1,189,230	273,767	127,647	197,118
12	…	1,174,248	270,352	115,023	…
13	…	1,175,608	261,947	115,462	…
14	…	1,176,828	260,418	109,778	…

(注) 平成12年より「総額」及び「その他」について調査中止。「農業協同組合」分の出所を鳥取県信用農業協同組合連合会に変更。

(県一般会計)

平成15年度の鳥取県一般会計当初予算は、4,306億円と前年度に比べ108億円の減(△2.4%)となっています。

歳入面では、県税が464億円(△6.4%)、地方交付税が1,308億円(△10.9%)。また、「臨時財政対策債」の増加により、県の借金である県債の収入が増加するなど厳しい状況です。

歳出面では、公債費が22億円の増。骨格予算編成のため、公共事業等の新規事業箇所については原則として計上していませんが、緊急に対応する必要がある、経済雇用対策や、教育・福祉分野等の重点課題については、積極的に予算に盛り込むなど、やや骨太な骨格予算としています。

平成15年度鳥取県一般会計予算額 県財政課

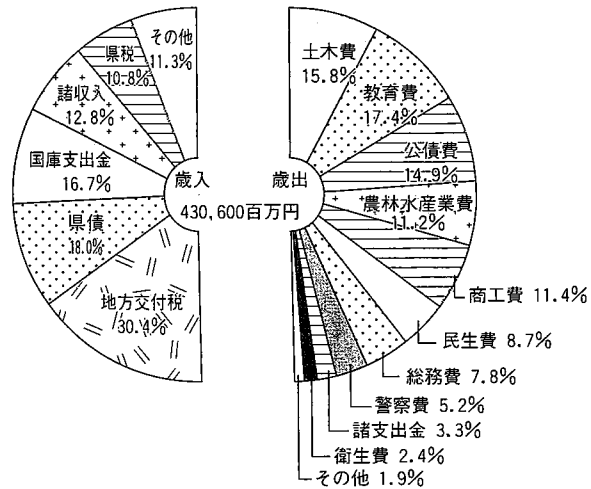

指標名	鳥取県	順位	全国	年次
歳出決算総額	457,598 百万円	47	5,292 百億円	13
財政力指数	0.219	45	0.429	13
地方税割合(対歳入決算総額)	13.2%	44	32.3	13

※普通会計決算による

県民一人当たり租税負担額「鳥取県税務統計書」

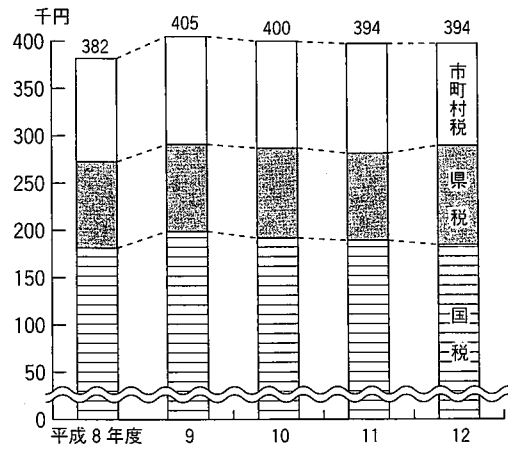

市町村普通会計決算額 (平成13年度)

県市町村振興課

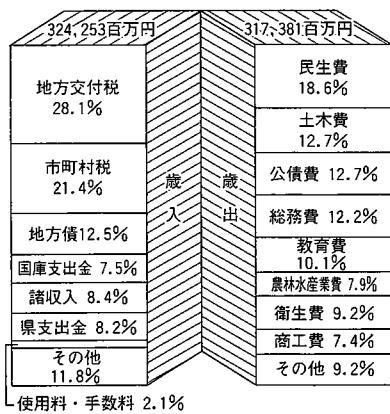

県税決算額 (平成13年度)

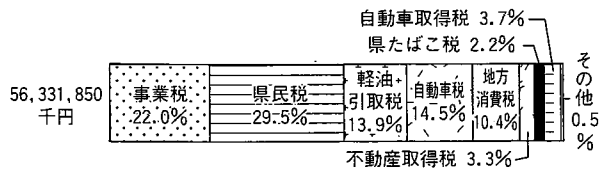

(歳入)

一般会計決算額

(単位:百万円) 県財政課

年次	総額	うち主要費目							財政力指数
		県税	地方交付税	使用料及び手数料	国庫支出金	財産収入	諸収入	県債	
平成11年度	475,507	57,234	164,105	5,678	97,140	4,399	45,389	72,497	0.247
12	496,725	60,381	172,569	7,401	94,922	867	45,654	63,514	0.227
13	481,111	56,332	157,854	7,550	96,791	1,019	48,552	68,461	0.219

(歳出)

(単位:百万円)

年次	総額	うち主要費目									
		総務費	民生費	衛生費	農林水産業費	商工費	土木費	警察費	教育費	公債費	
平成11年度	463,348	31,265	40,021	11,849	63,814	38,116	109,595	18,778	74,760	49,822	
12	482,423	51,821	37,700	11,668	62,100	41,897	100,910	19,130	74,834	52,019	
13	464,051	27,791	38,076	13,106	53,372	43,332	101,859	19,507	71,900	57,561	

労働・賃金

常用労働者1人平均月間現金給与総額
(30人以上の事業所) 県統計課

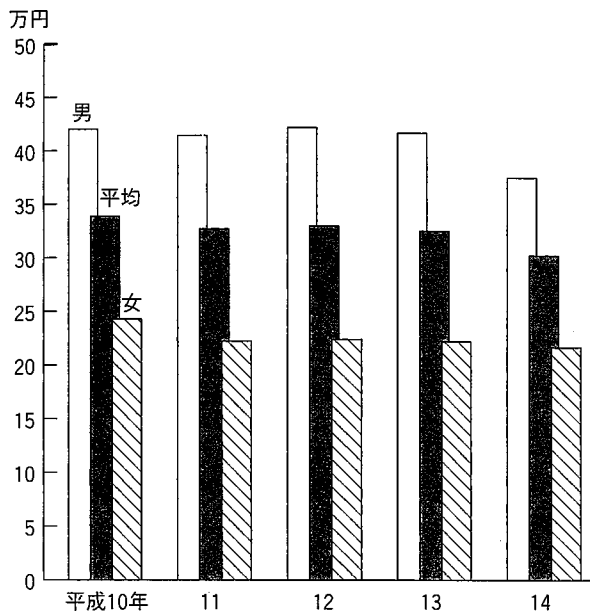

(賃金)

平成14年の1人平均月間現金給与総額は、30万2,405円で前年比6.9%減となり、実質賃金指数は、前年比3.6%減となりました。

(雇用)

平成14年の常用雇用指数(平成12年平均=100)は92.5(△7.1%)となり、金融保険業で増加したほかは減少となっています。

また、平成14年有効求人倍率は、0.60倍となっています。

指標名	鳥取県	順位	全国	年次
定期給与額(1人平均月間)	258,408円	42	309,254	13
労働時間数(1人平均月間)	156.3時間	20	154.0	13
有効求人倍率	0.60倍	18	0.54	14

賃金指数・雇用指数等

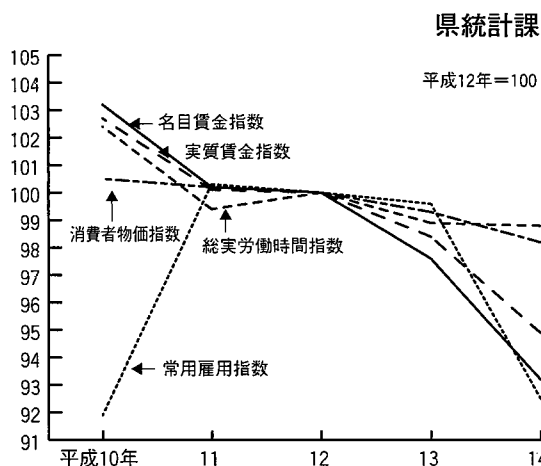

新規求人・求職状況

(パートも含む) 鳥取労働局

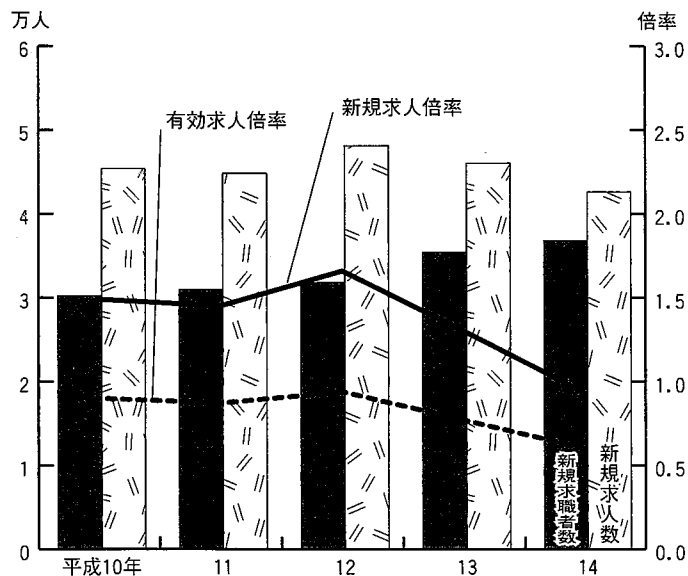

単位：円 産業別・常用労働者1人当たり月間現金給与総額(従業者30人以上) 県統計課

年次	全産業平均	建設業	製造業	運輸通信業	卸売・小売飲食店	金融保険業	サービス業
平成10年	338,653	330,508	282,707	431,207	241,791	394,076	415,178
11	326,948	344,956	283,917	401,728	254,986	406,936	372,967
12	329,826	355,478	282,633	411,613	252,890	414,503	376,091
13	324,901	346,801	271,423	407,201	249,530	414,714	375,043
14	302,405	336,994	273,509	383,412	193,105	358,785	341,751

(住宅)

平成12年の「国勢調査」によると、住宅に住む一般世帯数は19万7,654世帯で、このうち、持ち家に住む世帯の割合は71.6%で全国平均(61.1%)を上回っています。

また、住宅に住む一般世帯を、住宅の所有関係別延べ面積についてみると1世帯当たり122.2㎡で、このうち「持ち家」が150.5㎡と最も広く「民営の借家」47.8㎡の約3倍となっています。

(住宅着工)

平成14年の新設住宅着工戸数は4,798戸、総床面積は42万9,461㎡となっています。前年に比べ、戸数で14.7%減少し、床面積で16.0%減少しました。

また、利用別戸数は、給与住宅が大幅に減少しました。

指標名	鳥取県	順位	全国	年次
実収入 (勤労者1世帯当たり1ヶ月)	489.6千円	42	561.0	12
持ち家割合	71.6%	11	61.1	12
消費者物価地域差指数 (全国=100)	99.6	8	100	12

住宅の所有関係別1世帯当たり延べ面積

総務省統計局「国勢調査」

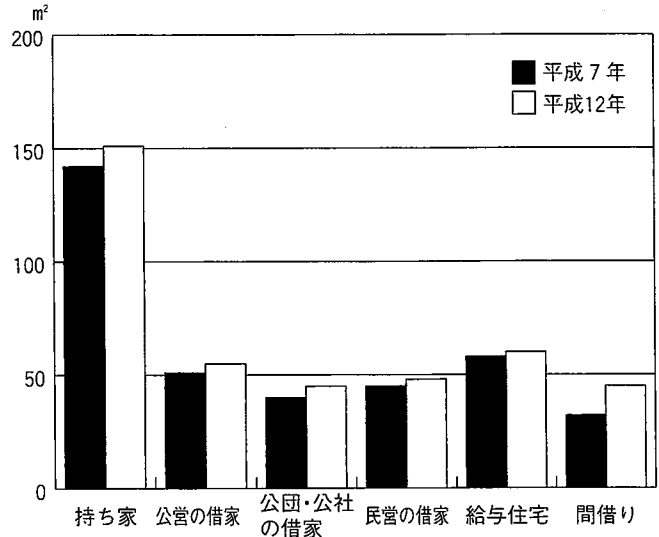

住宅の所有関係別一般世帯構成比

(平成12年10月1日)

総務省統計局「国勢調査」

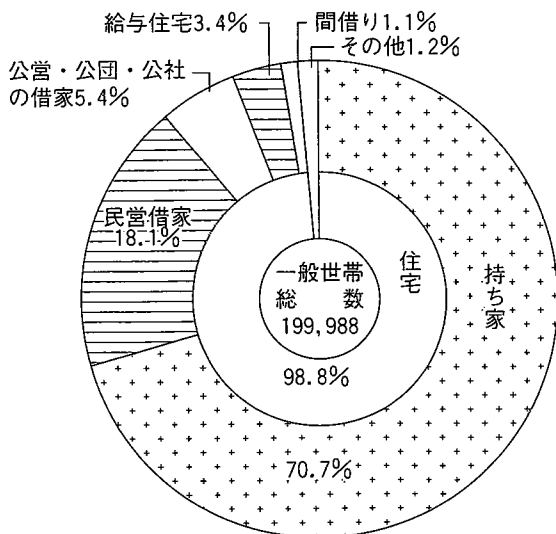

構造別着工建築物数

国土交通省

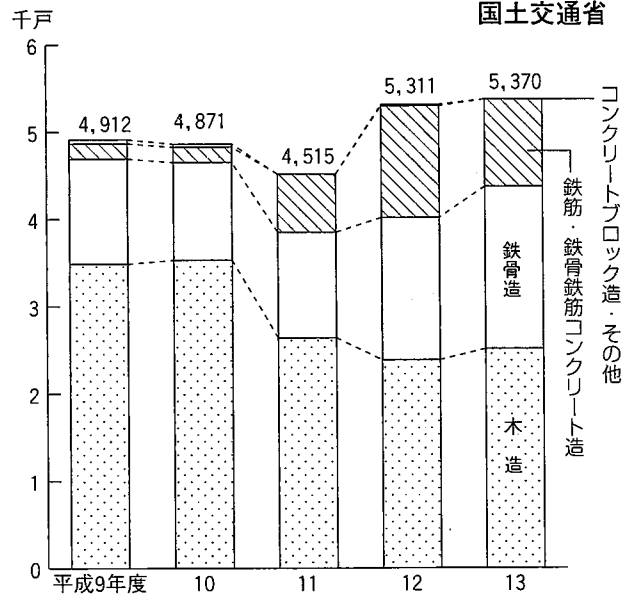

単位：戸・m²

利用別着工新設住宅数

国土交通省

年次	総数		持家		貸家		給与住宅		分譲住宅	
	戸数	床面積	戸数	床面積	戸数	床面積	戸数	床面積	戸数	床面積
平成10年	5,058	495,316	2,074	323,121	2,606	132,582	78	5,715	300	33,898
11	4,644	515,993	2,445	378,938	1,799	92,063	30	2,789	370	42,201
12	5,115	512,930	2,128	333,762	2,520	133,084	49	3,697	418	42,387
13	5,627	511,033	2,016	302,820	2,893	139,818	178	10,137	540	58,258
14	4,798	429,461	1,684	253,521	2,535	120,367	64	3,527	515	52,046

生活

家計収支の割合 (勤労者1世帯当たり月平均)
(平成14年・鳥取市)
総務省統計局

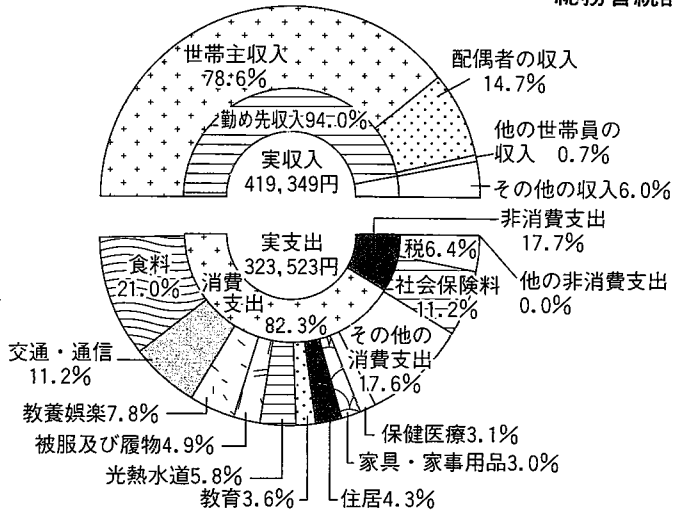

(家計)
平成14年の鳥取市の勤労者1世帯当たり月平均の可処分所得は36万2,159円、消費支出26万6,332円となっています。

また、平均消費性向は73.5%、平均貯蓄率は18.8%となっており、堅実な暮らしぶりがうかがえます。

(消費者物価指数)

鳥取市の平成14年平均消費者物価指数(12年=100)は、総合指数で99.0(全国98.4)となっています。

対前年上昇率は鳥取市が△0.8%、全国が△0.9%となっています。

消費者物価指数(総合)

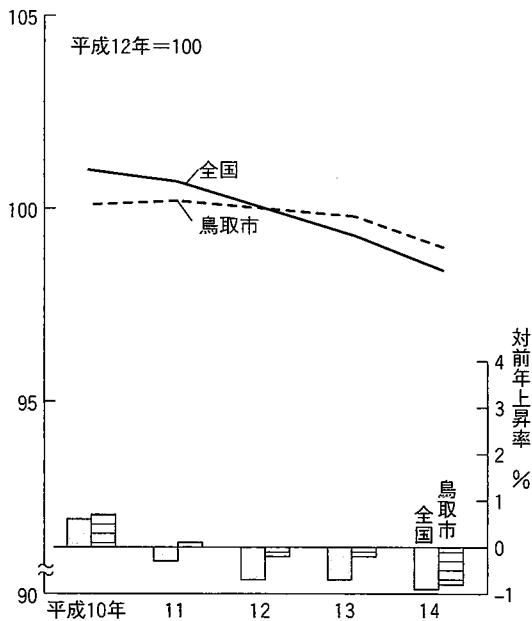

小売物価(鳥取市)

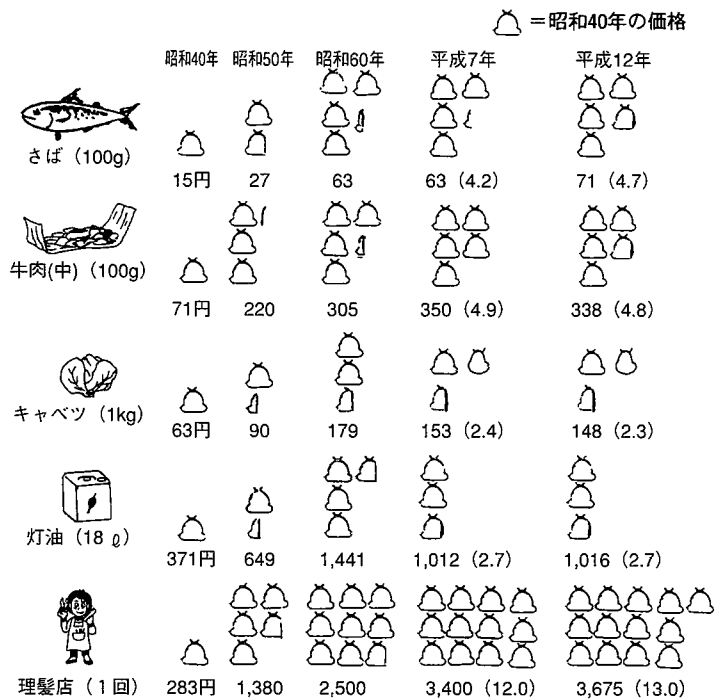

単位：人・円・% 主要家計指標(鳥取市勤労者世帯1ヵ月)

年次	平均世帯人員	可処分所得 (A)	消費支出 (B)	平均消費性向 $\frac{(B)}{(A)} \times 100$	黒字 (A) - (B)	貯蓄純増 (C)	平均貯蓄率 $\frac{(C)}{(A)} \times 100$
平成10年	3.55	482,756	322,307	66.8	160,450	109,306	22.6
11	3.66	481,646	322,115	66.9	159,531	125,614	26.1
12	3.72	415,592	292,749	70.4	122,893	69,308	16.7
13	3.82	438,653	310,044	70.7	128,609	102,385	23.3
14	3.55	362,159	266,332	73.5	95,826	68,190	18.8

(注) 可処分所得=実収入-非消費支出
貯蓄純増=(貯蓄+保険掛金)-(貯金引出+保険取金)

資料出所：総務省統計局

(県内総生産)

平成12年度の県内総生産は名目で2兆2,401億2,200万円となり、前年度に対し0.9%の増加で、物価上昇分を差し引いた実質については1.5%の増加となりました。

また、経済活動別構成比は、第1次産業が2.6%、第2次産業が28.5%、第3次産業が72.1%となりました。

(県民所得)

企業所得などを含めた県民の分配所得である県民所得は、1人当たりで見ると262万3千円となり、1人当たりの国民所得299万9千円に対する格差は87.5%（前年度86.2%）となった。

指 標 名	鳥取県	順位	全国	年次
県 民 所 得 (人口1人当たり)	2,623千円	36	2,999	12

県内総生産の推移 (県統計課)

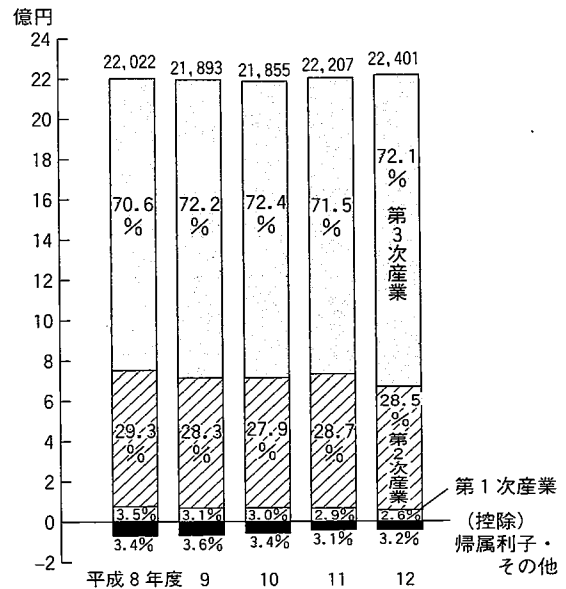

経済成長率の推移 (県統計課)

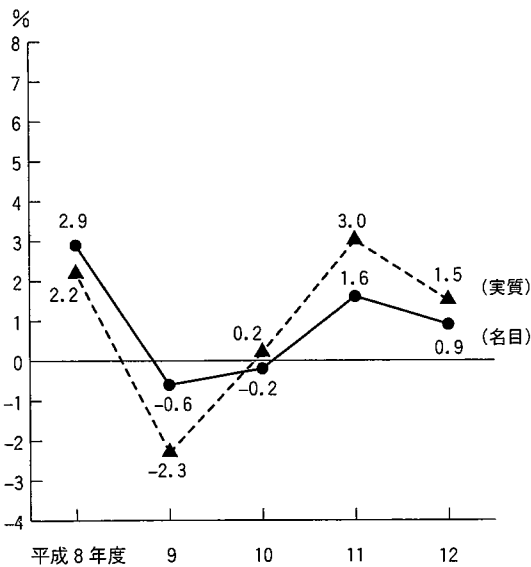

1人当たり県(国)所得 (県統計課)

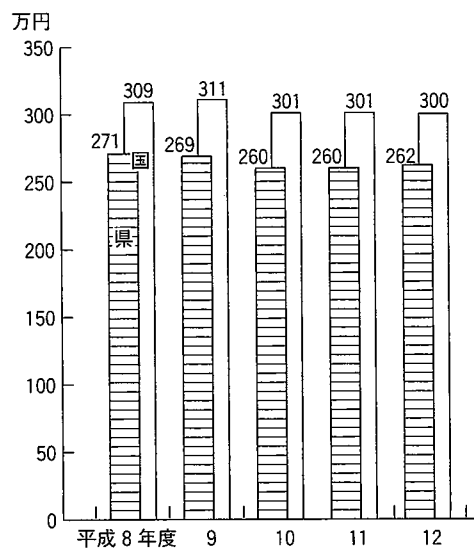

単位: 百万円

県内総支出(名目)

項 目	実 額			増加率 12/11	構 成 比		
	10年度	11年度	12年度		10年度	11年度	12年度
民間最終消費支出	1,143,086	1,180,791	1,199,378	1.6	52.3	53.2	53.5
政府最終消費支出	512,306	527,230	547,154	3.8	23.4	23.7	24.4
県内総資本形成	656,582	616,699	651,267	5.6	30.0	27.8	29.1
総固定資本形成	646,289	625,862	646,886	3.4	29.6	28.2	28.9
在庫品増加	10,293	△9,163	4,381	147.8	0.5	△0.4	0.2
財貨・サービスの移出	1,130,276	1,175,936	1,126,390	△4.2	51.7	53.0	50.3
(控除) 財貨・サービスの移入	1,281,432	1,300,661	1,309,282	0.7	58.6	58.6	58.4
統計上の不突合	24,641	20,667	25,216	22.0	1.1	0.9	1.1
県内総支出(市場価格)	2,185,460	2,220,662	2,240,122	0.9	100.0	100.0	100.0
県外からの要素所得(純)	△57,708	△92,871	△97,702	△5.2	△2.6	△4.2	△4.4
県民総支出(市場価格)	2,127,751	2,127,790	2,142,420	0.7	97.4	95.8	95.6

資料出所: 県統計課

電気・ガス・水道

電力需給

中国電力(株)鳥取支社

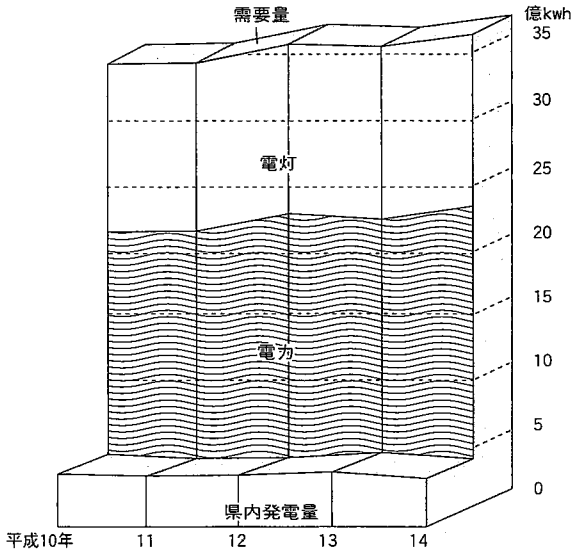

(電力)

平成14年度の電力需要量は36億6,089万kwhで、前年度に比べ1億359万kwh(2.9%)増加しています。このうち、県内発電量は3億7,418万kwhで、電力需要量の10.2%をまかなっていることとなります。

(ガス)

平成13年度のLPガス販売量は5万9,464トンで、前年に比べ825トン(△2.0%)減少しています。

(水道)

平成14年3月末の水道普及状況を見ると、給水人口は59万9,539人で、普及率は96.6%となっています。

指標名	鳥取県	順位	全国	年次
都市ガス供給区域内世帯比率 (対一般世帯数)	35.7%	31	66.9	12
水道普及率	96.6%	24	96.6	13

用途別都市ガス販売量

中国経済産業局

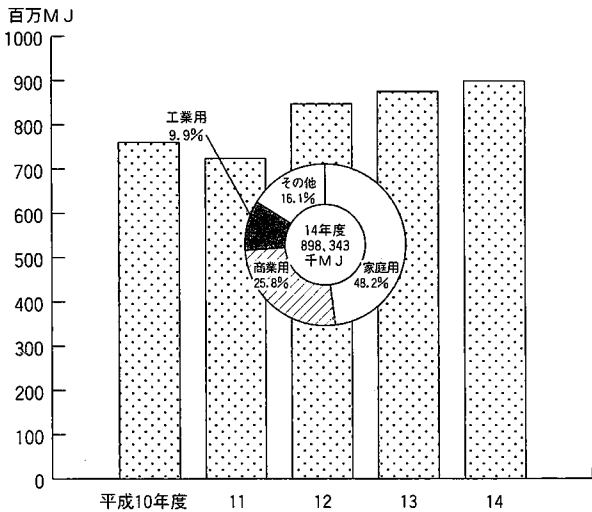

用途別LPガス販売量

県消防課

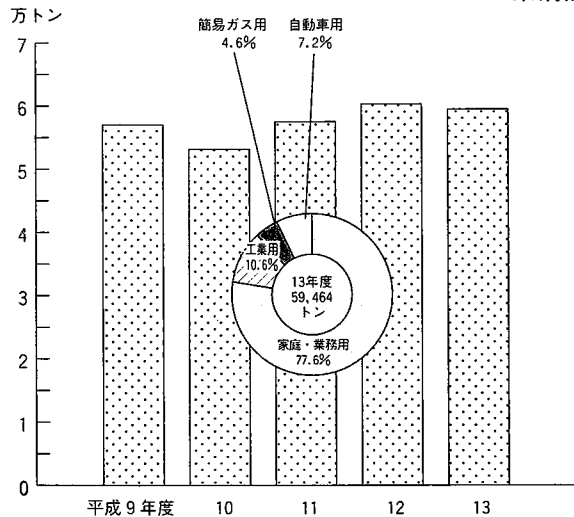

単位：所・人

水道普及状況(各年3月末)

県環境政策課

年・区分	上水道	簡易水道	専用水道	計	普及率(%)
平成10年 給水箇所数	19	268	33	320	—
給水人口	467,075	120,436	5,745	593,256	95.3
平成11年 給水箇所数	19	262	34	315	—
給水人口	468,895	121,264	5,899	596,058	95.8
平成12年 給水箇所数	19	258	32	309	—
給水人口	469,686	121,374	5,694	596,754	96.0
平成13年 給水箇所数	19	256	30	305	—
給水人口	471,114	122,453	5,383	598,950	96.4
平成14年 給水箇所数	19	251	30	300	—
給水人口	473,296	120,955	5,288	599,539	96.6

(注) 普及率は、住民基本台帳に対する割合である。

(道路)

平成14年4月1日現在の道路実延長は8,419kmで、内訳は高速自動車国道27km、一般国道529km、県道1,624km、市町村道6,239kmとなっています。

また、全体の舗装率は90.8%で、前年より0.2ポイント高くなっています。

(運輸)

平成14年3月末での自動車保有台数は43万6,537台で、前年同期に比べ1.3%増加しています。

また、平成14年度の空港利用状況を見ると、鳥取空港で312,837人(東京便)、米子空港で443,475人(東京便、名古屋便、福岡便、ソウル便)となっています。

指標名	鳥取県	順位	全国	年次
道路舗装率 (簡易舗装を含む)	90.6%	5	77.0	13
道路改良率	65.8%	8	55.1	13
保有自動車数(人口千人当たり)	470.3台	20	420.8	14

種類別道路延長と舗装率(各年4月1日)

県道路課

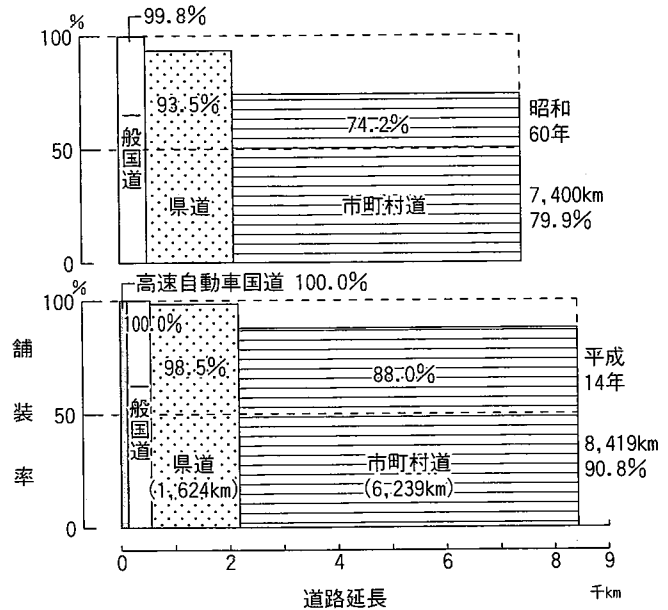

空港利用状況 県交通政策課

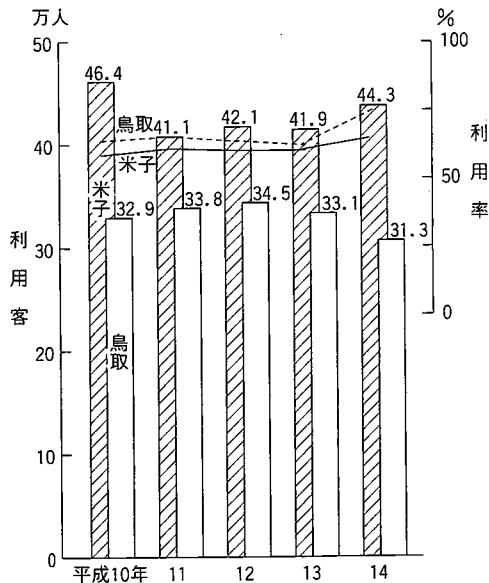

車種別自動車保有台数(各年3月末)

鳥取陸運支局

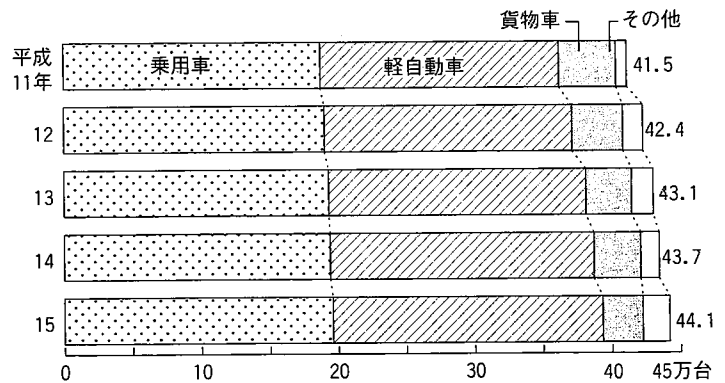

(注) 軽自動車には、軽二輪を除く。

単位: 千km・千人

輸 送 実 績

中国運輸局

年次	乗合バス		貸切バス		タクシー		鉄 道 乗車人員
	走行キロ	輸送人員	走行キロ	輸送人員	走行キロ	輸送人員	
平成9年度	26,652	14,766	11,060	1,325	41,871	7,142	13,827
10	25,625	13,272	13,607	2,431	39,511	6,669	21,447
11	21,991	11,399	14,051	2,611	38,998	6,570	20,749
12	22,133	10,186	14,837	3,190	37,867	6,296	20,343
13	21,665	9,366	14,772	2,793	36,405	6,048	20,566

運輸・通信

輸送人員 (単位: 百万人)

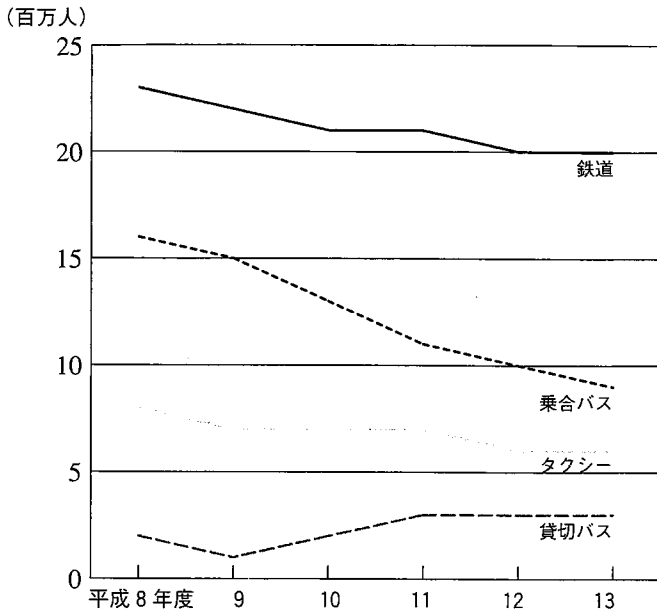

(輸送実績)

平成13年度の輸送実績(輸送人員、乗車人員)をみると、全般に減少傾向にあります。特に貸切バスは12.4%、乗合バスは8.1%の減となっています。

(電話加入数)

平成15年3月末現在の一般加入電話数は21万2,266回線で前年に比べ1万9,124台(△4.1%)減少しています。

また、ISDN加入数は51,412回線で前年に比べ2,184回線(4.4%)の増加となり、普及率は19.5%となっています。

指標名	鳥取県	順位	全国	年次
郵便局数(可住宅地面積100km ² 当たり)	27.19局	15	20.42	12
住宅用電話加入数(人口千人当たり)	267.5加入	37	301.4	13
ケーブルテレビ普及率	46.4%	15	45.2	13
携帯電話契約率	47.5%	30	54.3	13

電話等加入者数

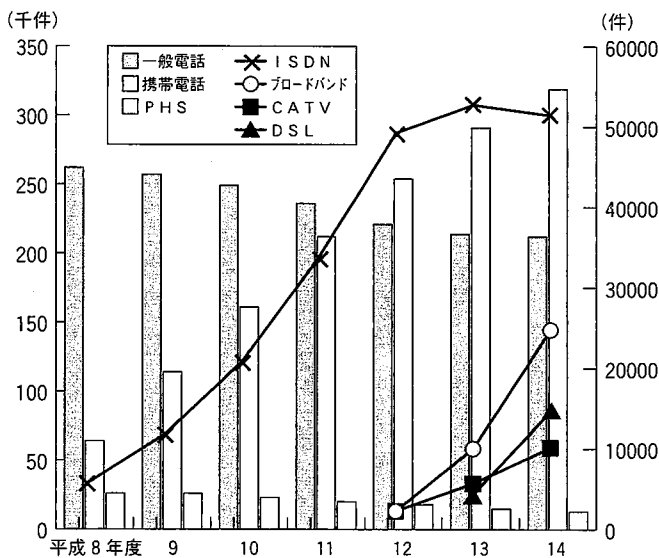

主要IT関連の年間消費支出金額 (鳥取市・1世帯当たり)

単位: 円

総務省統計局「家計調査年報」

区分	平成9年	平成10年	平成11年
パソコン・ワープロ	4,947	6,051	11,227
通信機器	3,515	3,066	3,995
電話通信料	74,474	77,686	81,286
放送受信料	22,333	24,287	20,935
家計総支出額	3,802,356	3,523,645	3,623,192

区分	平成12年	平成13年
パソコン・ワープロ	28,385	11,595
通信機器	2,890	3,467
電話通信料	84,068	93,610
放送受信料	50,728	53,578
家計総支出額	3,277,086	3,378,061

単位: 千通・千個

内国郵便物引受数

中国郵政局

年次	普通					特殊通常 (書留・配達記録郵便・速達)	小包	年賀葉書
	計	第一種	第二種	第三種	第四種			
平成9年度	65,226	42,119	21,251	1,818	38	2,010	1,084	18,648
10	64,654	41,712	21,230	1,676	36	1,946	984	18,324
11	66,064	40,196	24,143	1,671	54	1,983	886	18,537
12	64,430	38,977	23,848	1,561	44	1,839	896	17,811
13	58,920	37,161	20,192	1,520	47	1,572	835	17,377

(注) 第1種…封書、2種…はがき、3種…定期刊行物(要認可)、4種…通信教育のためのものなど。

(児童・生徒)

平成14年5月1日現在の児童生徒数は、小学校は3万6,909人(△909人)、中学校は2万646人(△915人)となっており、いずれも減少傾向にあります。

(卒業後の進路状況)

平成14年3月の中学校卒業者は、7,533人で進学率96.0%(全国平均97.0%)、就職率は1.3%(同0.9%)となっています。

高等学校卒業者は7,151人で進学率39.4%(同44.8%)、就職率は25.6%(同17.1%)となっています。

指 標 名	鳥取県	全国	年次
小学校児童数(教員1人当たり)	13.41人	17.32	14
中学校生徒数(教員1人当たり)	13.15人	13.85	14
高等学校進学率	96.0%	97.0	14
大学・短大等進学率	39.4%	44.8	14

1 教員・1学級当たり生徒数

(平成14年5月1日)

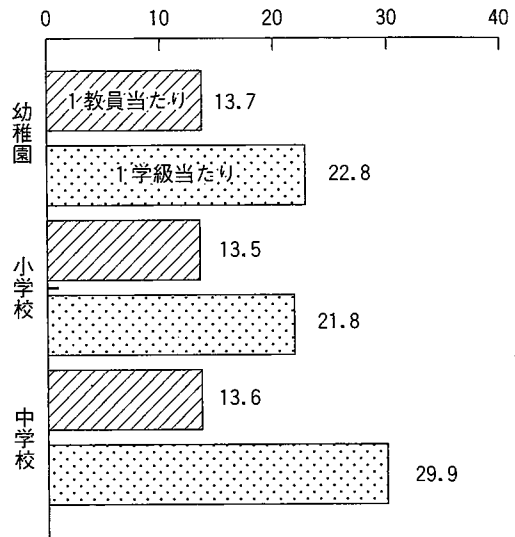

卒業生の進路状況 (平成14年5月1日)

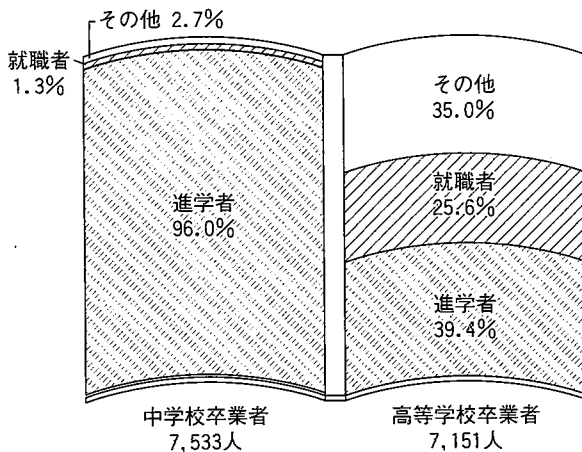

児童・生徒年齢別体位 (平成14年4月)

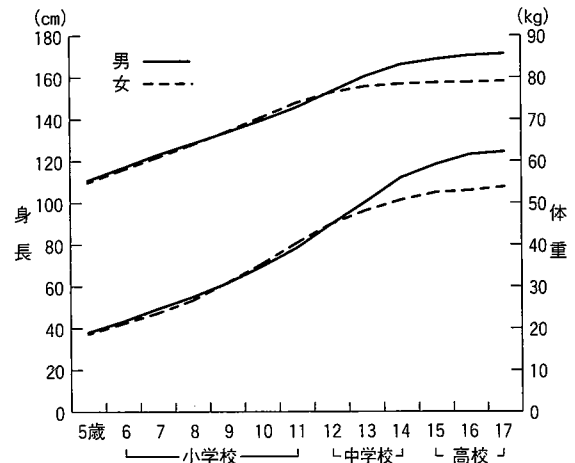

単位：校・人

幼稚園・小学校・中学校・高等学校等 (各年5月1日)

区 分	学 校 数			幼児・児童・生徒数			教員数(本務)		
	12年	13年	14年	12年	13年	14年	12年	13年	14年
総 数	389	384	378	94,042	91,527	89,114	7,191	7,247	7,383
幼 稚 園	52	52	52	5,755	5,475	5,494	377	395	401
小 学 校	189	183	180	38,609	37,818	36,909	2,678	2,630	2,738
中 学 校	62	62	62	22,232	21,561	20,646	1,508	1,527	1,513
高 等 学 校	35	38	36	22,740	22,018	21,395	1,672	1,680	1,678
盲・ろう・養護学校	10	10	10	636	663	702	450	505	532
各 種 学 校	15	15	14	2,089	2,022	1,879	357	350	352
専 修 学 校	25	24	24	1,981	1,970	2,089	149	160	169

資料出所：文部科学省「学校基本調査」「学校保健統計調査」

文化

スポーツ・文化施設設置状況

(人口100万人当たり)

総務省統計局「統計でみる県のすがた2003」

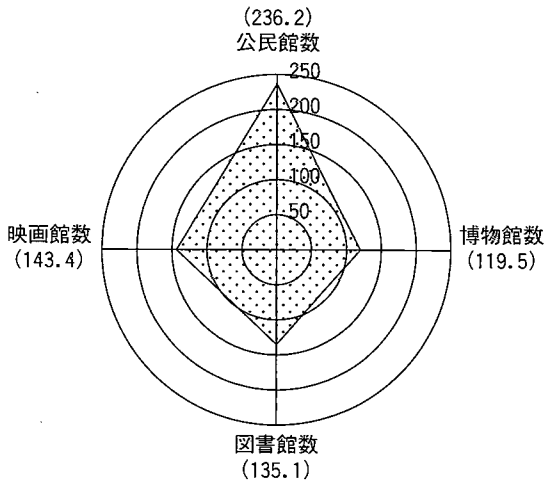

(図書館)

平成14年度末現在の県立図書館の蔵書冊数は、71万9,726冊で前年同期に比べ4.0%の増加となっています。

平成14年度の貸出冊数は44万7,492冊で、前年に比べ47,887冊(12.0%)増加となっています。

(博物館)

平成14年度の博物館の入館者数は6万5,805人で、その内訳は常設展示3万2,226人、特別展示3万3,579人となっています。

指標名	鳥取県	順位	全国	年次
図書館数(人口10万人あたり)	2.77館	13	2.05	11
博物館数(〃)	0.98館	22	0.82	11
公民館数(〃)	34.03館	8	14.41	11
常設映画館数(〃)	2.28館	4	1.59	12

県立博物館入館者数(常設・特別展示)

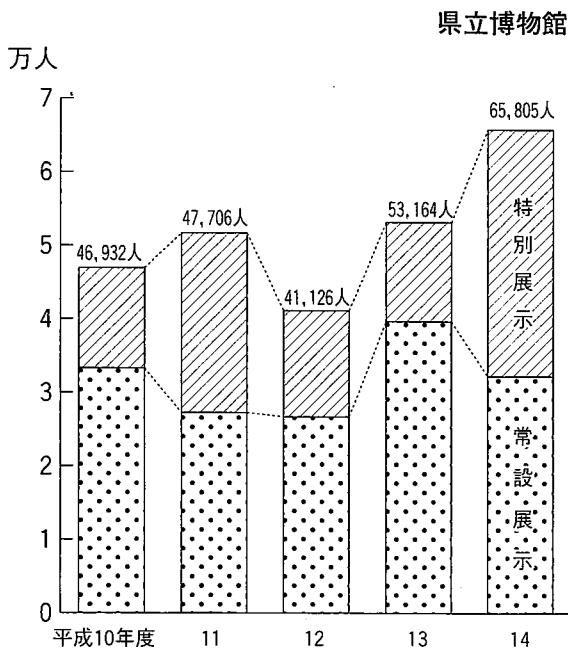

県立図書館蔵書及び貸出状況

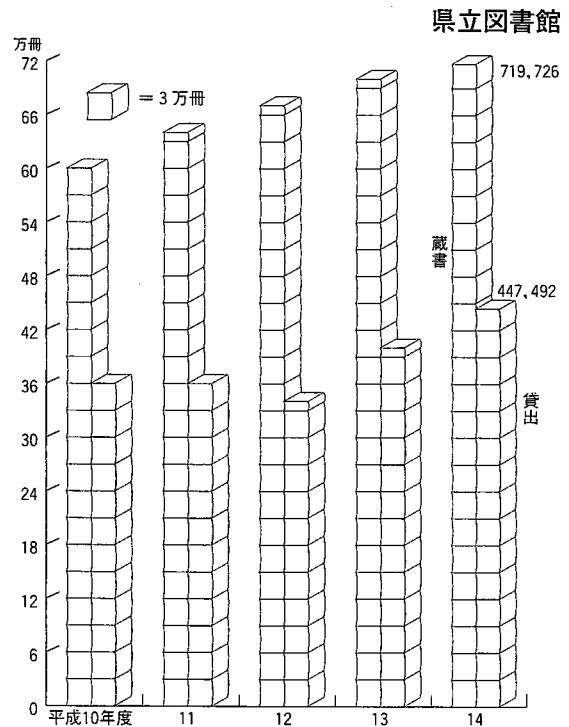

指定文化財及び国登録文化財(平成15年1月6日現在) 県教育委員会文化課

区分	種類	有形文化財								無形文化財			史跡・名勝・記念物						重要美術品	計	国登録文化財	重要伝統的建造物保存地区	
		建造物	絵画	彫刻	工芸品	考古資料	工芸品及び考古資料	書跡・古文書	歴史資料	無形文化財	有形民俗文化財	無形民俗文化財	特別史跡	史跡	名勝	名勝及び史跡	特別天然記念物	天然記念物					名勝及び天然記念物
国指定	国宝	1	1	0	0	1	0	0	0	—	—	—	1	—	0	0	2	—	0	—	6	43	1
	重要文化財	13	2	18	5	10	0	1	0	0	1	1	—	25	4	1	—	17	1	5	104		
県指定		14	12	38	13	15	4	3	1	3	3	37	—	19	1	0	—	52	0	—	215		
計		28	15	56	18	26	4	4	1	3	4	38	1	44	5	1	2	69	1	5	325		

(生活保護)

平成14年度の生活保護費総額は約64億7,000万円となっています。また、1カ月平均の保護費は、5億4,000万円、被保護人員は平成15年3月31日現在3,997人となっています。

(国民健康保険)

平成13年度末における加入世帯数は10万7,585世帯、被保険者数は21万732人となっています。

(国民年金)

平成13年度末における被保険者は、12万7,336人、受給権者数、年金額は福祉年金を含めてそれぞれ12万6,215人、約774億円に達し、老後の生活を保障するうえで重要な役割を担っています。

指 標 名	鳥取県	順位	全国	年次
生活保護保護率(人口千人当たり)	5.9人	25	8.45	12
国民年金受給者に対する 老齢年金受給者の割合	79.7%	38	81.4	12
児童福祉施設数(人口10万人当たり)	4.24所	1	1.86	12

国民健康保険世帯数及び被保険者数

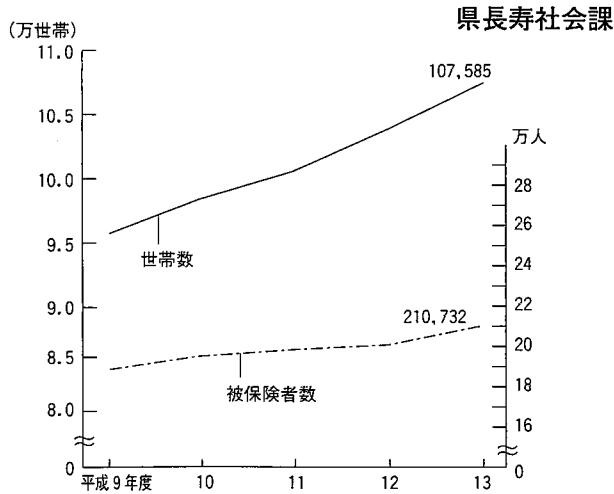

生活保護費・被保護人員 (月平均)

県福祉保健課

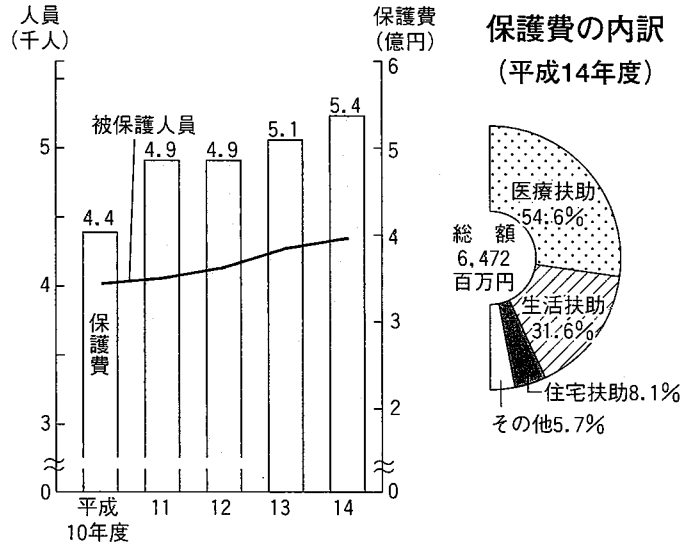

国民年金被保険者数及び給付状況

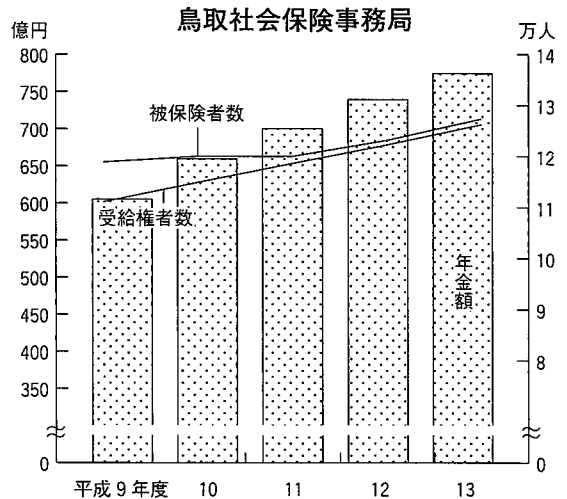

主な社会福祉施設 (平成14年5月1日現在)

県福祉保健課

施設名	施設数	入所定員	施設名	施設数	入所定員
生活保護 救護施設	1	130	知的障害者の 知的障害者授産施設	4(8)	180(240)
老人福祉 養護老人ホーム 特別養護老人ホーム 軽費老人ホーム 老人福祉センター 老人休養ホーム 有料老人ホーム	4	410	知的障害者通園寮	1	25
	30	2,531	児童自立支援施設	1	36
	20	845	知的障害児施設	2	120
	27	4,786	知的障害児通園施設	2	60
	1	88	盲児施設	1	28
	3	320	ろうあ児施設	1	52
身障者 重度身体障害者更生援護施設 身体障害者療護施設 身体障害者授産施設 重度身体障害者授産施設 点字図書館	1	50	肢体不自由児施設	1(1)	70(40)
	4	211	児童養護施設	5	245
	3(2)	139(50)	乳児院	1	20
	1	50(5)	母子生活支援施設	4	75
	1	-	助産施設	6	-
知的障害者更生施設	9(1)	672(50)	保育所	207	16,690
			へき地保育所	2	80

(注) () は通所及び通園で外書き

人口10万人当たりの医療体制

総務省統計局「統計でみる県のすがた2003」

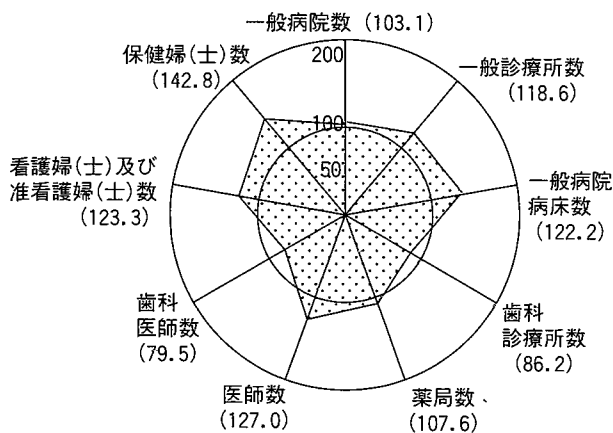

(衛 生)

本県の医療水準は、人口10万人当たりで見ると、医師数、保健婦数などで全国水準を上回っています。

平成13年中の死亡数は5,822人で前年に比べ113人減少しています。内訳は、三大死因（悪性新生物、心疾患、脳血管疾患）で、全体の59.4%を占めています。

また、三大死因別死亡数の推移を見ると、悪性新生物は1,732人、心疾患は887人、脳血管疾患は846人となり、合計で123人の減少になりました。

指 標 名	鳥取県	順位	全国	年次
平均寿命(男)	77.39歳	31	72.71	12
平均寿命(女)	84.91歳	16	84.62	12
医師数(人口10万人当たり)	243.3人	5	191.6	12
保健婦(士)数()	41.4人	10	29.0	12

死因別死亡数の割合

県福祉保健課

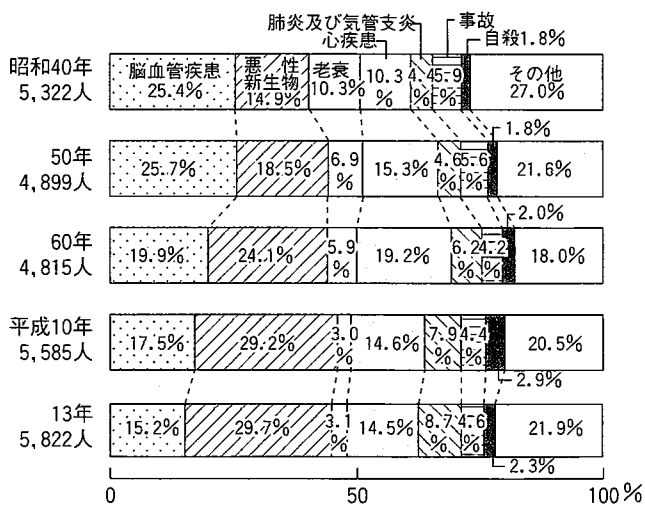

三大死因別死亡数の推移

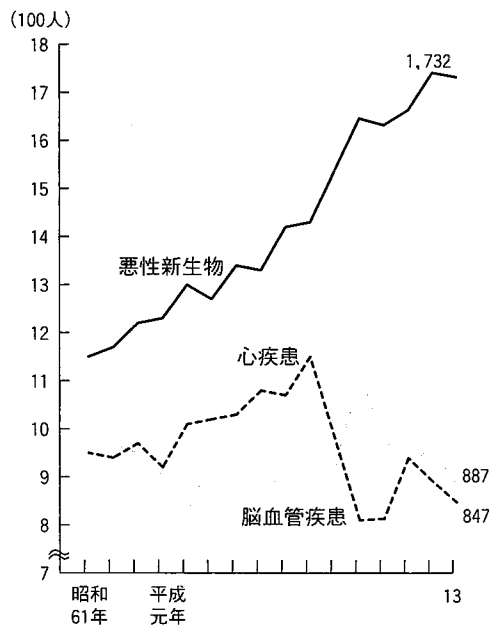

単位：施設・床・所・人

医療施設等の状況

県医務薬事課

年 次	病院数	診療所	病 床 数		歯 科 診 療 所	薬 局	医 師	歯科医師	看護婦(士) 及び 准看護婦(士)	保健婦
			病 院	診 療 所						
平成 9 年	44	518	8,631	1,672	245	214	—	—	—	—
10	44	508	8,773	1,627	253	232	1,449	336	6,113	248
11	44	519	8,741	1,511	257	239	—	—	—	—
12	46	538	9,105	1,486	271	243	1,574	337	6,509	254
13	46	548	9,092	1,485	269	250	—	—	—	—

(注) 医師、歯科医師、看護婦(士)及び准看護婦(士)、保健婦については隔年調査

(犯 罪)

平成14年の刑法犯認知件数は8,215件、検挙件数は3,590件、検挙人員は2,071人となっています。

これを前年に比べると、認知件数は747件(10.0%) 検挙件数は701件(24.3%) 増加し、検挙人数は96人(△4.4%) 減少しています。

(火 災)

平成14年中の火災発生件数は319件、死傷者65人、損害額4億3,584万円となっています。

これを前年に比べると、件数は23件、死傷者は18人増加、損害額は9,960万円減少しています。

出火原因別では、「放火」が38件で一番多く、以下「たき火」(36件)、「こんろ」(32件)、たばこ(20件)、火入れ(13件)となっています。

指 標 名	鳥取県	順位	全国	年次
刑法犯認知件数(人口千人当たり)	13.4件	8	22.4	14
重要犯罪検挙率	74.5%	4	50.2	14
重要窃盗犯検挙率	44.5%	11	28.0	14
火災出火件数(人口10万人当たり)	47.7件	22	50.4	13

(注) 重要犯罪(殺人、強盗、放火、強姦、略取誘拐、強制わいせつ) 重要窃盗犯(侵入盗、自動車盗、ひったくり、すり)とは治安情勢を観察する場合に、統計上その指標となる犯罪として掲げるものを言う。

刑法犯認知・検挙件数及び検挙人員

県警察本部

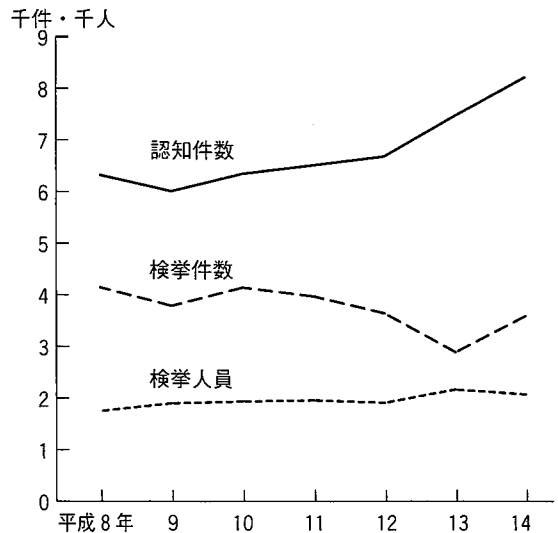

犯罪認知件数の罪種別割合 (平成14年)

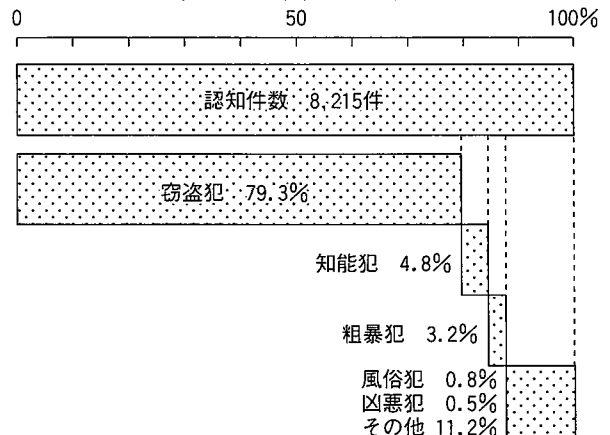

年齢区分別刑法犯検挙人員の割合 (平成14年)

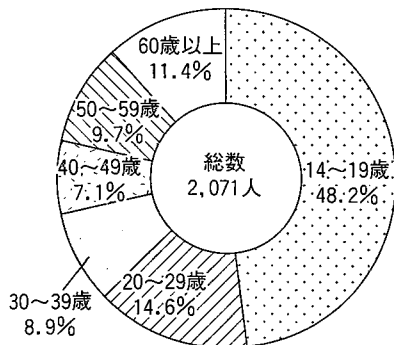

月別火災発生件数 (平成14年)

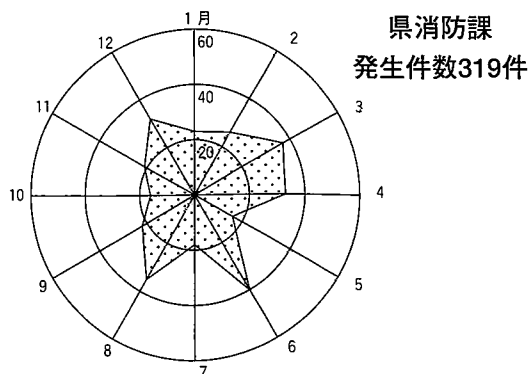

原因別火災発生件数の推移

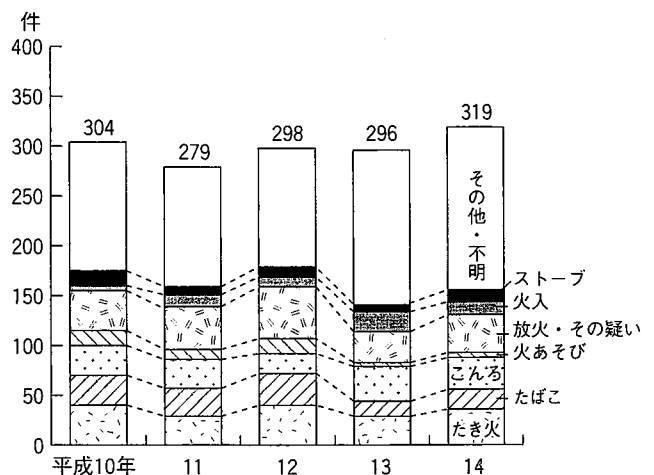

交通事故発生件数及び死傷者数 (事故件数は人身事故のみ)

県警察本部

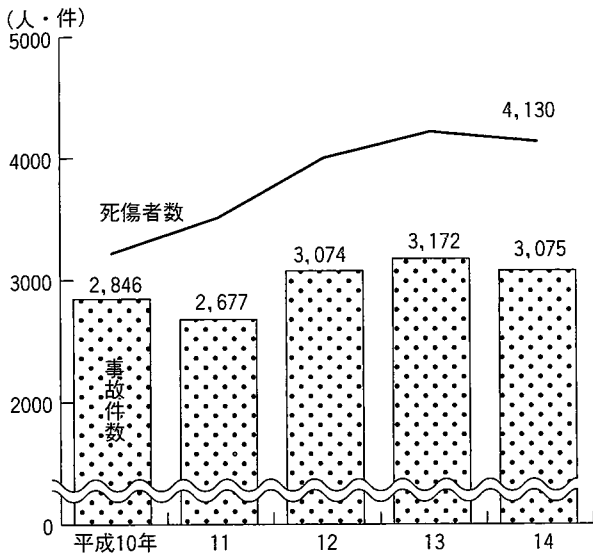

交通事故状態別死傷者の割合 (平成14年)

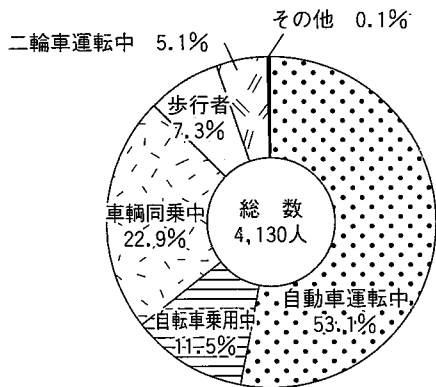

産業別労働災害死傷者の割合 (平成14年)

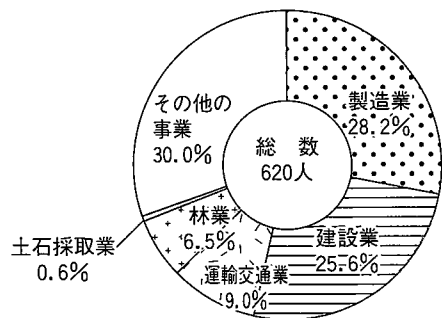

(交通事故)

平成14年中に県下で発生した交通事故は、3,075件、死者79人、傷者4,051人と、前年に比べ97件減少、死者18人増加、傷者101人減少しました。

(労働災害)

平成14年中の労働災害死傷者数は620人となっています。

産業別に見ると製造業(28.2%)が最も多く、次いで建設業(25.6%)、運輸交通業の順になっています。

指 標 名	鳥取県	ベスト順位	全国	年次
交通事故発生件数(人口10万人当たり)	501.6件	5	735.9	14
〃 死傷者数(〃)	673.7人	6	924.0	14

時間帯別交通事故発生件数 (平成14年)

発生件数3,075件

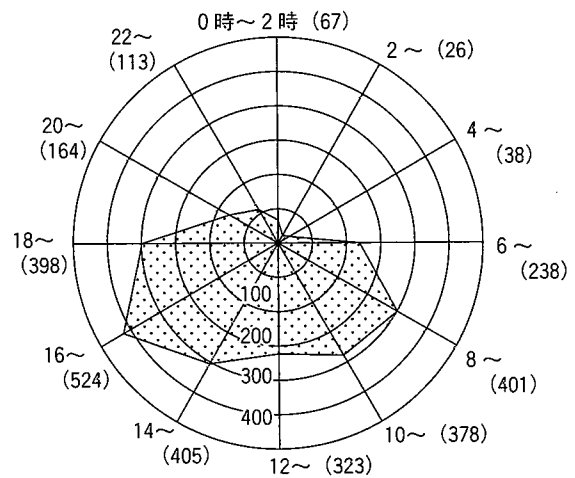

労働災害死傷者数

鳥取労働局

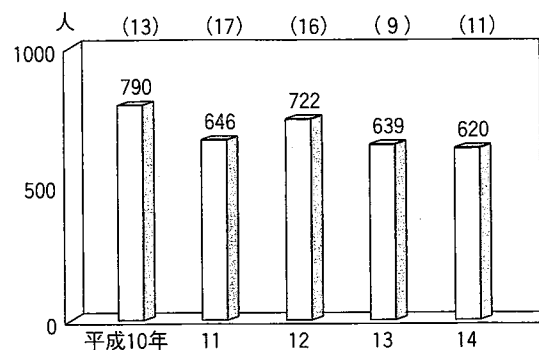

・休業4日以上死傷者数の合計

・()は死亡者数で内数

(観 光)

本県は、鳥取砂丘や大山など、四季折々変化に富んだ美しい自然をはじめ、県内各地に湧出する温泉、貴重な文化遺産など豊かな観光資源に恵まれています。

また、とっとり花回廊、響の森、燕趙園、夢みなど公園、鳥取二十世紀梨記念館など、本県の自然・歴史・文化を活かした観光施設が整備され、旅の楽しさを深めてくれます。

(旅 券)

平成14年の旅券の発行件数は、1万6,847件で、前年に比べ3,064件(△15.4%)減少しました。

指 標 名	鳥取県	ベスト順位	全国	年次
旅券発行件数(人口千人当たり)	27.3件	18	29.6	14

四季別観光客の割合(平成13年実人数)

県観光課

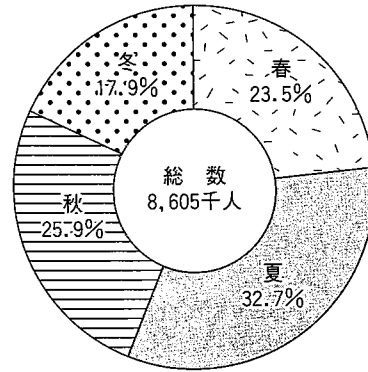

発地別観光客数(平成13年実人数)

(単位:千人) 県観光課

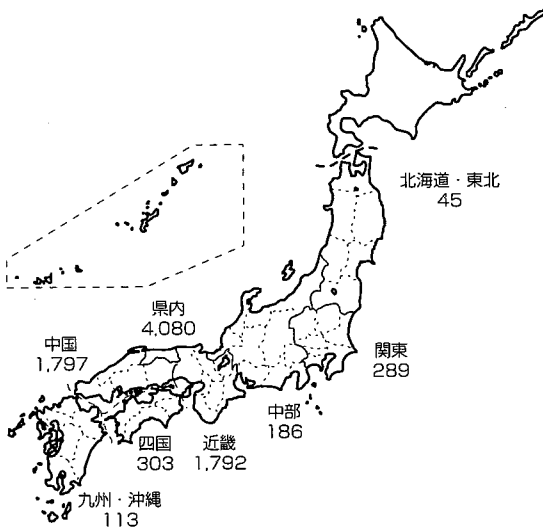

地域別観光入込客数(平成13年実人数)

(単位:万人) 県観光課

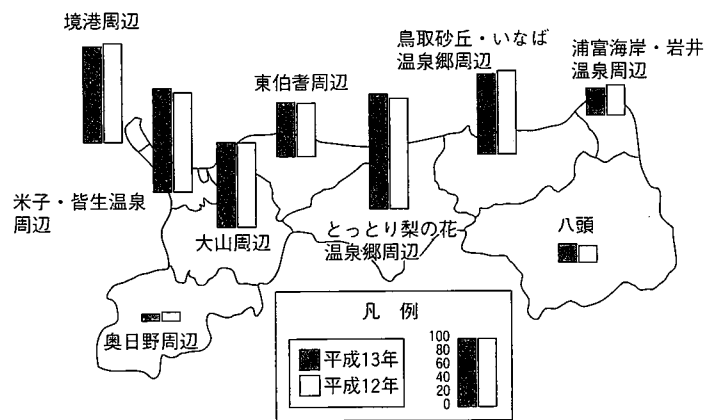

年代別・性別旅券発行件数(平成14年)

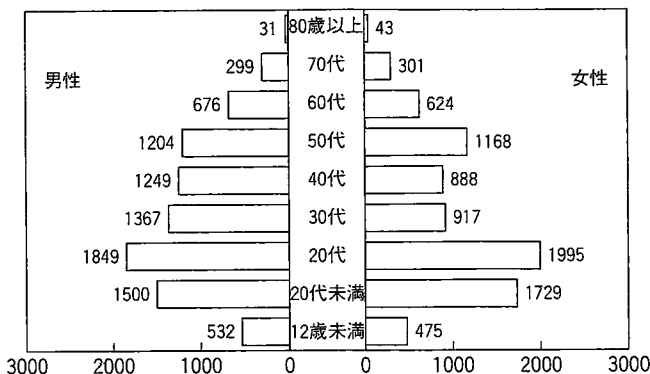

旅券発行数の推移

県国際課

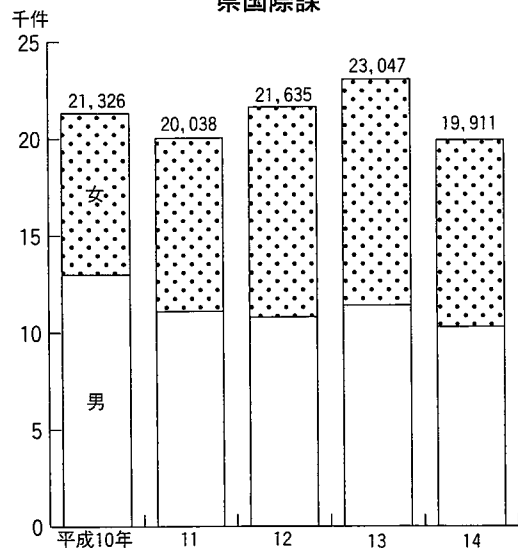

鳥取県の1日

出生



14.7人 (平成14年)

結婚

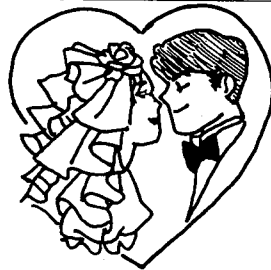

9.2組 (平成13年)

電気 (需要電力量)

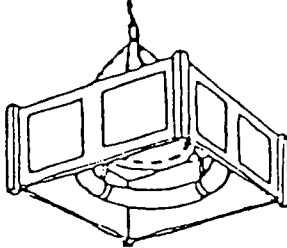

1,003.0万kwh (平成14年度)

新設着工住宅

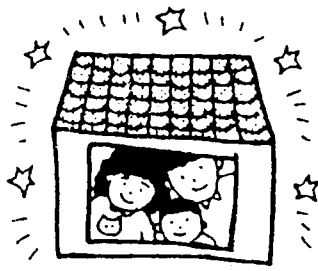

13.1戸 (平成14年)

ガス (家庭用ガス)

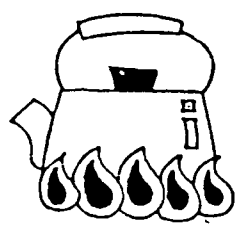

1,186千MJ (平成14年度)

水の給水量 (上水道・簡易水道)

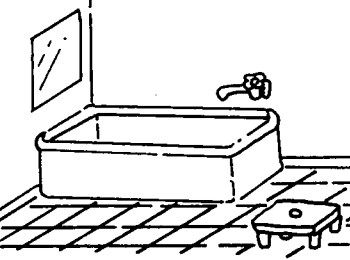

229.1千m³ (平成13年度)

ごみ (収集ゴミ総量)

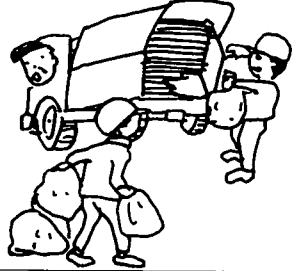

641.9t (平成13年度)

J R (乗車人員)

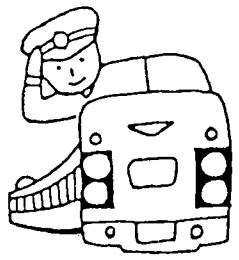

56.3千人 (平成13年度)

バス (輸送人員)

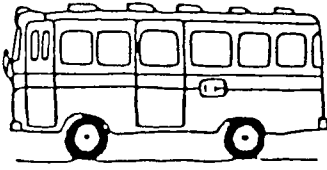

25.6千人 (平成13年度)

飛行機 (利用客)

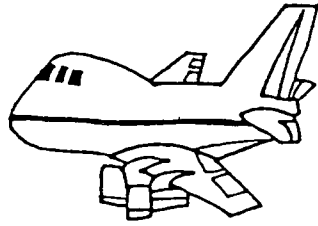

2,072.1人 (平成14年度)

酒類消費量



126.7kl (平成13年度)

交通事故

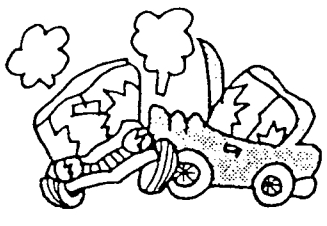

8.4件 (平成14年)

死亡

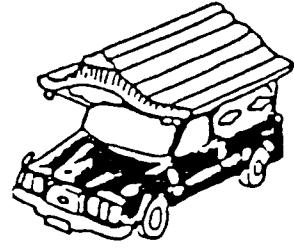

16.0人 (平成14年)

居 住

○持ち家比率

平成12年国勢調査によると鳥取県の持ち家比率は71.6%で全国11番目

○居住室数（持ち家）（1住宅あたり）

平成10年住宅・土地統計によると鳥取県の居住室数は7.21室で全国5番目

教 育

○小学校数（該当年齢人口1万人あたり）

平成14年の該当年齢人口1万人あたりの小学校数は49.5校で全国10番目

○高等学校数（該当年齢人口1万人あたり）

平成14年の該当年齢人口1万人あたりの高等学校数は14.8校で全国15番目

家 計

○実収入（1世帯あたり1ヶ月間）（勤労者）

平成13年の勤労者世帯1世帯あたり年平均1ヶ月間の実収入は515,237円で全国35番目

○消費支出（1世帯あたり年平均1ヶ月間）（全世帯）

平成12年の消費支出は281,505円で全国44番目

労 働

○共働き世帯割合

平成12年国勢調査によると共働き世帯割合は38.51%で山形、福井、富山、新潟に続き全国5番目

○女性就業率

平成12年国勢調査によると女性就業率は51.9%で長野、福井に次いで全国3番目

自然環境

○降水日数（平成13年）

年間降水日数は185日で全国6番目

○日照時間（平成13年）

年間日照時間は1,724.2時間で全国40番目

経済基盤

○県民所得（県民一人あたり）

平成12年度の県民所得は262万3千円で全国36番目

○個人預貯金残高（人口1人当たり）

平成12年度の個人預貯金残高は526.9万円で全国28番目

行政基盤

○財政力指数（県財政）

平成11～13年度年度の財政力指数（平均指数）は0.21866で全国45番目

○経常収支比率（県財政）

平成13年度の経常収支比率は81.6%全国で44番目

安 全

○警察官数（人口千人あたり）

平成13年の人口千人あたりの警察官数は1.87人で全国7番目

○消防吏員数（人口10万人あたり）

平成12年度の人口10万人あたりの消防吏員は115.3人で全国26番目

市町村勢一覽

市 町	市 町 村 役 場			面 積 (14.10.1) Km ²	国 勢 調 査 (12.10.1)				県 推 計 人 口 (14.10.1)			
	所 在 地	郵便番号	電話番号		世帯数	人 口	男	女	世帯数	人 口	男	女
県 計	-	-	-	3,507.20	201,067	613,289	293,403	319,886	206,044	612,457	292,848	319,609
市 計	-	-	-	546.86	132,712	375,749	180,641	195,108	136,780	377,747	181,607	196,140
郡 計	-	-	-	2,960.34	68,355	237,540	112,762	124,778	69,264	234,710	111,241	123,469
鳥 取 市	尚徳町116	680-8571	0857-22-8111	237.20	53,659	150,439	73,477	76,962	55,513	151,582	74,142	77,440
米 子 市	加茂町1-1	683-8686	0859-22-7111	106.41	49,985	138,756	66,120	72,636	51,524	139,890	66,555	73,335
倉 吉 市	葵町722	682-8611	0858-22-8111	174.50	16,563	49,711	23,288	26,423	16,889	49,274	23,044	26,230
境 港 市	上道町3000	684-8501	0859-44-2111	28.75	12,505	36,843	17,756	19,087	12,854	37,001	17,866	19,135
岩 美 郡	-	-	-	250.72	7,411	26,086	12,353	13,733	7,561	25,836	12,276	13,560
国 府 町	町屋305-1	680-0197	0857-39-0567	93.40	2,510	8,620	4,079	4,541	2,609	8,681	4,124	4,557
岩 美 町	浦富675-1	681-8501	0857-73-1411	122.38	4,001	14,015	6,619	7,396	4,028	13,727	6,507	7,220
福 部 村	細川668	689-0102	0857-75-2111	34.94	900	3,451	1,655	1,796	924	3,428	1,645	1,783
八 頭 郡	-	-	-	875.74	13,939	50,167	23,947	26,220	14,040	49,156	23,359	25,797
郡 家 町	郡家493	680-0493	0858-76-0201	85.53	2,707	10,009	4,819	5,190	2,823	10,161	4,883	5,278
船 岡 町	船岡539	680-0495	0858-72-0044	53.67	1,191	4,664	2,237	2,427	1,201	4,506	2,148	2,358
河 原 町	渡一本277	680-1221	0858-76-3111	83.62	2,271	8,382	4,002	4,380	2,313	8,253	3,905	4,348
八 東 町	北山63-1	680-0601	0858-84-1222	67.51	1,453	5,572	2,664	2,908	1,447	5,370	2,554	2,816
若 桜 町	若桜801-5	680-0792	0858-82-2211	199.31	1,545	4,998	2,363	2,635	1,478	4,773	2,251	2,522
用 瀬 町	用瀬832	689-1201	0858-87-2111	81.60	1,223	4,324	2,054	2,270	1,230	4,196	2,002	2,194
佐 治 村	加瀬木2519-3	689-1313	0858-88-0211	79.89	816	2,835	1,364	1,471	809	2,730	1,309	1,421
智 頭 町	智頭2072-1	689-1402	0858-75-4111	224.61	2,733	9,383	4,444	4,939	2,739	9,167	4,307	4,860
気 高 郡	-	-	-	155.01	6,411	22,693	10,820	11,873	6,539	22,471	10,696	11,775
気 高 町	浜村282-1	689-0331	0857-82-0011	34.31	2,915	10,004	4,764	5,240	2,970	9,906	4,725	5,181
鹿 野 町	鹿野1517	689-0405	0857-84-2011	52.77	1,144	4,594	2,149	2,445	1,154	4,563	2,141	2,422
青 谷 町	青谷667	689-0501	0857-85-0011	67.93	2,352	8,095	3,907	4,188	2,415	8,002	3,830	4,172
東 伯 郡	-	-	-	606.09	19,647	66,975	31,879	35,096	19,931	66,479	31,645	34,834
羽 合 町	久留19-1	682-0723	0858-35-3111	12.22	2,308	7,767	3,672	4,095	2,417	7,958	3,773	4,185
泊 村	泊534-1	689-0601	0858-34-3111	14.56	885	3,056	1,447	1,609	893	3,033	1,444	1,589
東 郷 町	龍島500	689-0714	0858-32-1111	47.07	1,870	6,558	3,118	3,440	1,926	6,495	3,088	3,407
三 朝 町	大瀬999-2	682-0195	0858-43-1111	233.46	2,549	7,921	3,721	4,200	2,539	7,806	3,652	4,154
関 金 町	大島居193-1	682-0498	0858-45-2111	97.65	1,249	4,316	2,100	2,216	1,256	4,215	2,037	2,178
北 条 町	土下112	689-2111	0858-36-3111	20.92	2,295	7,865	3,734	4,131	2,368	7,822	3,704	4,118
大 栄 町	由良宿423-1	689-2292	0858-37-3111	36.23	2,461	9,050	4,362	4,688	2,494	8,957	4,309	4,648
東 伯 町	徳万591-2	689-2392	0858-52-2111	82.20	3,506	12,098	5,753	6,345	3,527	12,000	5,707	6,293
赤 碕 町	赤碕1142-3	689-2501	0858-55-0111	57.70	2,524	8,344	3,972	4,372	2,511	8,193	3,931	4,262
西 伯 郡	-	-	-	372.83	14,413	51,094	24,125	26,969	14,626	50,711	23,882	26,829
西 伯 町	法勝寺377-1	683-0351	0859-66-3111	83.08	2,272	8,168	3,863	4,305	2,310	8,136	3,844	4,292
会 見 町	天万558	683-0201	0859-64-2211	30.95	1,111	4,042	1,906	2,136	1,155	4,072	1,896	2,176
岸 本 町	吉長37-3	689-4133	0859-68-3111	39.05	2,012	7,271	3,495	3,776	2,033	7,191	3,427	3,764
日 吉 津 村	日吉津872-15	689-3553	0859-27-0211	4.16	837	2,971	1,371	1,600	871	3,118	1,448	1,670
淀 江 町	西原1129-1	689-3492	0859-56-3111	25.80	2,715	9,081	4,252	4,829	2,743	8,969	4,178	4,791
大 山 町	国信550-1	689-3309	0859-53-3311	84.45	1,853	6,730	3,185	3,545	1,889	6,650	3,142	3,508
名 和 町	御来屋328	689-3211	0859-54-3111	45.02	2,159	7,598	3,569	4,029	2,166	7,444	3,502	3,942
中 山 町	赤坂66	689-3111	0859-58-6111	60.32	1,454	5,233	2,484	2,749	1,459	5,131	2,445	2,686
日 野 郡	-	-	-	699.95	6,534	20,525	9,638	10,887	6,567	20,057	9,383	10,674
日 南 町	霞800	689-5292	0859-82-1111	340.87	2,255	6,696	3,092	3,604	2,229	6,476	2,974	3,502
日 野 町	根雨101	689-4503	0859-72-0331	134.02	1,557	4,516	2,140	2,376	1,573	4,412	2,086	2,326
江 府 町	江尾475	689-4401	0859-75-2211	124.66	1,138	3,921	1,843	2,078	1,118	3,808	1,790	2,018
溝 口 町	溝口647	689-4292	0859-62-0711	100.40	1,584	5,392	2,563	2,829	1,647	5,361	2,533	2,828
資料出所	県市町村振興課			国 土 地 理 院	総務省統計局				県統計課			

※1 東郷池 (4.08km²) は境界未定のため、羽合町及び東郷町の面積には含まれない。
 赤碕町及び中山町は境界未定 (合計118.02km²)
 大山町及び名和町は境界未定 (合計129.47km²)

市町村勢一覽

産業別15歳以上就業者数 (12年国勢調査) 人				自然動態(14年) 人			社会動態(14年) 人		
総数	第1次産業	第2次産業	第3次産業	出生	死亡	自然増減	転入	転出	社会増減 (△転出超過)
319,442	36,741	94,790	186,316	5,382	5,858	-476	24,726	25,134	-408
190,304	10,645	53,384	124,825	3,685	3,213	472	17,546	17,247	299
129,138	26,096	41,406	61,491	1,697	2,645	-948	7,180	7,887	-707
76,040	3,344	22,034	50,057	1,547	1,141	406	6,676	6,608	68
70,114	3,322	17,901	48,215	1,440	1,207	233	7,005	6,760	245
25,729	2,895	7,680	15,090	405	507	-102	2,126	2,287	-161
18,421	1,084	5,769	11,463	293	358	-65	1,739	1,592	147
13,590	2,102	4,987	6,481	223	243	-20	834	969	-135
4,553	628	1,665	2,256	97	68	29	380	418	-38
7,036	983	2,735	3,305	100	146	-46	348	437	-89
2,001	491	587	920	26	29	-3	106	114	-8
26,721	5,147	9,761	11,803	322	548	-226	1,316	1,568	-252
5,454	999	1,816	2,637	81	85	-4	389	306	83
2,502	462	939	1,100	26	44	-18	86	157	-71
4,683	1,109	1,466	2,106	51	83	-32	223	237	-14
3,074	807	1,036	1,229	36	90	-54	129	168	-39
2,526	409	946	1,171	23	72	-49	110	174	-64
2,289	282	887	1,119	29	42	-13	101	131	-30
1,579	533	510	535	16	29	-13	49	91	-42
4,614	546	2,161	1,906	60	103	-43	229	304	-75
11,894	1,627	4,493	5,761	135	239	-104	553	578	-25
5,335	649	1,981	2,702	70	105	-35	275	283	-8
2,255	341	747	1,166	20	46	-26	100	100	0
4,304	637	1,765	1,893	45	88	-43	178	195	-17
37,267	8,588	10,716	17,915	547	760	-213	2,242	2,401	-159
4,019	530	1,107	2,378	95	71	24	397	336	61
1,667	352	529	786	27	41	-14	90	92	-2
3,824	1,067	891	1,863	47	71	-24	188	222	-34
4,337	785	1,067	2,478	61	105	-44	261	287	-26
2,424	632	710	1,077	29	53	-24	107	167	-60
4,457	920	1,367	2,167	58	82	-24	276	317	-41
5,259	1,597	1,349	2,311	67	87	-20	278	281	-3
6,766	1,681	2,192	2,870	111	138	-27	401	472	-71
4,514	1,024	1,504	1,985	52	112	-60	244	227	17
28,515	5,775	8,199	14,496	362	582	-220	1,652	1,765	-113
4,283	618	1,347	2,291	50	101	-51	244	248	-4
2,250	411	718	1,121	30	45	-15	153	114	39
4,014	577	1,091	2,342	55	77	-22	218	310	-92
1,636	200	454	979	40	23	17	177	168	9
5,100	654	1,491	2,949	61	93	-32	294	338	-44
3,921	1,044	1,028	1,847	52	69	-17	190	220	-30
4,174	1,139	1,195	1,839	42	108	-66	263	243	20
3,137	1,132	875	1,128	32	66	-34	113	124	-11
11,151	2,857	3,250	5,035	108	273	-165	583	606	-23
3,631	1,190	991	1,449	30	114	-84	151	173	-22
2,401	406	764	1,226	29	46	-17	172	158	14
2,159	552	611	996	18	60	-42	93	97	-4
2,960	709	884	1,364	31	53	-22	167	178	-11
総務省統計局 ^{※2}				県統計課					

※2 総数には、分類不能の産業を含む。

市町村勢一覽

市町村	農家数(12.2.1)		農家人口 (12.2.1) 人	耕地面積(14.8.1)			米(水稻・14年)		林野面積 (12.8.1) ha	農業 産出額 (13年) 千万円
	総数	(うち) 専業		計 ha	田 ha	畑 ha	作付面積 ha	収穫量 t		
県計	37,697	4,168	166,867	36,700	25,100	11,700	14,300	76,800	257,668	7,392
市計	10,550	1,086	47,986	—	—	—	—	—	25,313	—
郡計	27,147	3,082	118,881	—	—	—	—	—	232,355	—
鳥取市	3767	274	17,798	2,780	2,410	368	1,420	7,600	13,304	445
米子市	3486	369	16,039	2,500	1,660	843	1,110	6,200	1,609	606
倉吉市	2869	377	12,343	3,200	2,100	1,110	1,180	6,220	10,353	573
境港市	428	66	1,806	399	67	332	34	152	47	132
岩美郡	2,401	224	10,612	—	—	—	—	—	19,860	—
国府町	864	76	3,759	831	649	182	413	2,190	7,362	102
岩美町	1139	101	4,983	904	823	81	466	2,540	10,108	112
福部村	398	47	1,870	452	224	228	140	720	2,390	105
八頭郡	6,188	553	27,668	—	—	—	—	—	76,719	—
郡家町	1088	92	5,067	879	687	192	424	2,220	6,482	167
船岡町	611	46	2,786	440	384	56	206	1,090	4,472	54
河原町	1193	112	5,330	902	664	238	392	2,090	6,135	126
八東町	813	75	3,790	578	389	189	259	1,380	5,553	126
若桜町	536	67	2,188	340	255	85	159	805	18,825	50
用瀬町	450	32	2,083	267	226	41	132	692	7,396	38
佐治村	462	59	1,923	361	164	197	98	483	7,030	78
智頭町	1035	70	4,501	562	522	40	299	1,520	20,826	61
気高郡	1,953	160	8,902	—	—	—	—	—	11,072	—
気高町	736	61	3,410	805	694	111	455	2,510	1,624	114
鹿野町	491	32	2,293	490	468	22	280	1,490	4,257	61
青谷町	726	67	3,199	601	411	190	258	1,350	5,191	92
東伯郡	7,154	994	31,532	—	—	—	—	—	42,148	—
羽合町	603	57	2,594	482	299	183	168	904	131	61
泊村	231	24	1,051	229	86	143	48	245	756	64
東郷町	837	119	3,779	814	395	419	267	1,390	3,055	187
三朝町	946	135	3,812	879	632	247	328	1,660	20,748	94
関金町	606	73	2,678	940	714	226	372	1,940	7,753	130
北条町	806	93	3,487	820	416	404	276	1,490	456	209
大栄町	983	213	4,593	1,480	552	930	324	1,730	990	602
東伯町	1261	163	5,684	2,000	1,050	954	456	2,470	4,481	739
赤碕町	881	117	3,854	1,000	561	443	297	1,590	3,778	241
西伯郡	6,045	665	26,946	—	—	—	—	—	22,368	—
西伯町	940	76	4,204	755	675	80	385	2,090	6,555	121
会見町	520	36	2,385	523	362	161	221	1,260	1,969	76
岸本町	763	72	3,465	901	628	273	355	1,980	1,835	130
日吉津村	242	12	1,198	142	103	39	81	443	7	24
淀江町	654	52	3,080	695	480	215	297	1,700	1,193	190
大山町	1094	138	4,798	1,530	1,080	444	530	3,040	5,312	260
名和町	991	142	4,204	1,430	596	836	307	1,660	1,909	412
中山町	841	137	3,612	1,240	601	640	278	1,540	3,588	287
日野郡	3,406	486	13,221	—	—	—	—	—	60,188	—
日南町	1274	210	4,629	1,580	1,420	158	776	3,970	30,359	300
日野町	601	72	2,211	434	381	53	192	948	11,913	43
江府町	694	93	2,817	738	581	157	329	1,720	10,180	85
溝口町	837	111	3,564	812	662	150	339	1,760	7,736	95
資料出所	農 林 水 産 省 ^{※1}									

※1 ラウトのため、計と内訳が一致しない場合がある。

市町村勢一覽

労働力状態 (12年国勢調査)		事業所 (13.10.1)		工業 (13.12.31)			商業(14.6.1)		
労働力人口	労働力率	事業所数	従業者数	事業所数	従業者数	製造品 出荷額等	商店数	従業者数	年間商品 販売額
人	%	所	人	所	人	百万円	店	人	百万円
331,275	63.8	31,926	280,478	1,345	42,272	1,105,831	8,887	55,385	1,509,452
198,249	62.8	21,585	204,357	779	28,013	882,502	6,191	43,301	1,300,899
133,026	65.5	10,341	76,121	566	14,259	223,330	2,696	12,084	208,553
78,956	62.8	8,716	85,478	328	13,530	396,561	2,450	17,483	570,298
73,151	62.7	7,735	74,891	203	6,718	337,330	2,176	16,046	469,165
26,834	63.5	3,310	27,000	127	4,102	82,658	980	5,886	130,939
19,308	61.9	1,824	16,988	121	3,663	65,952	585	3,886	130,496
14,031	63.4	1,017	7,435	65	1,743	32,797	262	1,025	15,504
4,689	83.9	293	2,188	18	347	4,540	57	236	4,610
7,289	61.1	565	4,178	38	1,262	27,563	165	585	8,728
2,053	72.0	159	1,069	9	134	694	40	204	2,166
27,597	64.5	2,099	13,921	144	2,978	35,646	571	2,232	30,570
5,612	67.1	376	2,824	19	410	5,124	113	500	9,989
2,577	65.6	168	1,074	9	170	2,024	35	162	2,112
4,827	68.0	293	1,968	19	339	4,456	65	259	3,630
3,170	67.3	193	1,215	11	283	2,662	58	171	2,025
2,608	59.6	267	1,393	13	324	3,199	80	231	2,209
2,387	63.6	218	1,232	14	362	8,565	69	231	3,386
1,612	65.1	112	655	15	157	1,251	24	83	585
4,804	59.4	472	3,560	44	933	8,365	127	595	6,634
12,237	63.5	1,039	6,662	66	1,626	22,277	276	1,005	17,564
55,100	65.1	497	3,068	27	665	11,249	131	541	11,677
2,300	59.1	187	1,326	10	176	1,732	47	152	1,638
4,427	64.1	355	2,268	29	785	9,296	98	312	4,249
38,419	67.5	3,068	24,032	146	3,867	62,408	806	3,752	74,724
4,160	64.7	377	2,761	15	303	3,766	109	595	13,065
1,725	66.9	127	730	5	60	1,083	38	99	2,304
3,928	70.6	256	1,619	6	184	1,871	71	242	3,386
4,462	65.0	353	3,145	10	156	1,093	74	332	6,832
2,483	67.2	185	1,150	8	150	1,345	45	149	1,632
4,603	69.6	326	2,469	20	483	6,506	84	411	8,829
5,396	69.9	402	3,196	26	676	8,012	112	535	12,499
6,984	67.8	640	6,023	35	1,509	35,581	164	980	18,609
4,678	65.6	402	2,939	21	346	3,152	109	409	7,566
29,360	66.7	2,014	16,576	100	3,098	58,400	506	3,133	55,826
4,412	62.2	268	2,484	14	719	11,712	69	356	4,009
2,323	66.9	114	743	4	64	263	23	62	825
4,120	67.2	226	2,106	15	385	3,828	48	264	4,244
1,690	67.0	212	2,220	8	175	2,454	67	851	16,486
5,264	67.5	419	3,575	26	668	9,050	117	814	15,696
4,024	68.8	278	1,842	12	389	11,160	56	223	7,398
4,301	64.8	310	2,369	14	464	17,801	85	363	4,717
3,226	71.2	187	1,237	7	234	2,132	41	200	2,450
11,382	63.3	1,104	7,495	45	947	11,801	275	937	14,365
3,687	62.4	383	2,211	13	172	1,262	103	313	4,455
2,467	61.5	301	2,096	14	204	2,658	79	274	4,642
2,199	64.8	175	1,278	9	130	1,949	40	141	1,629
3,029	64.7	245	1,910	9	441	5,931	53	209	3,640
総務省統計局				県統計課 ^{※2}			経済産業省 ^{※3}		

※2 従業者4人以上の事業所。

※3 飲食店を除く。

市町村勢一覽

市町村	市町村財政(普通会計・13年度) 千円			財政力指数 (11~13年度平均)	市町村道(14.4.1)			自動車 保有台数 (15.3.31) 台	水道(14.3.31)	
	歳入決算額	(うち) 市町村税	歳出決算額		実延長 m	改良率 %	舗装率 %		給水人口	普及率 %
県計	324,252,662	69,484,724	317,381,433	0.295	6,238,780	61.9	88.0	441,293	599,539	96.6
市計	167,130,454	48,602,482	164,750,454	0.599	-	-	-	264,250	371,841	-
郡計	157,122,208	20,882,242	152,630,979	0.260	-	-	-	177,043	227,698	-
鳥取市	64,324,665	20,801,922	63,491,377	0.667	764,387	68.6	92.0	102,735	147,681	98.7
米子市	59,345,081	17,948,768	58,961,488	0.726	827,748	69.7	92.6	99,146	140,069	99.6
倉吉市	24,028,524	5,937,929	23,467,112	0.462	460,779	61.4	91.5	36,639	47,404	95.5
境港市	19,432,184	3,913,863	18,830,477	0.540	312,778	47.8	84.9	25,730	36,687	96.6
岩美郡	15,282,685	1,962,563	14,925,210	0.242	-	-	-	18,488	25,578	-
国府町	5,514,315	650,622	5,367,392	0.257	126,131	38.8	73.6	6,103	8,392	97.4
岩美町	6,308,848	1,058,745	6,198,067	0.306	190,459	37.3	79.8	9,434	13,726	95.7
福部村	3,459,522	253,196	3,359,751	0.187	52,121	70.3	92.3	2,951	3,460	97.8
八頭郡	31,001,512	3,534,284	30,032,617	0.200	-	-	-	36,069	46,073	-
郡家町	4,780,457	729,835	4,682,273	0.272	91,547	49.6	96.3	7,429	9,879	95.0
船岡町	2,733,150	277,532	2,644,472	0.173	69,900	70.6	93.6	3,273	3,946	83.2
河原町	4,642,003	592,177	4,496,118	0.227	121,031	45.7	73.5	6,255	8,184	95.2
八東町	2,994,109	349,429	2,940,280	0.189	69,633	33.5	84.1	3,947	5,449	96.5
若桜町	3,569,503	298,048	3,367,515	0.151	65,179	60.9	68.4	3,255	4,620	91.5
用瀬町	3,264,097	379,415	3,145,437	0.217	75,447	60.3	85.4	3,094	4,380	99.5
佐治村	2,686,851	166,504	2,615,393	0.123	60,605	56.2	78.5	2,018	2,735	92.9
智頭町	6,331,342	741,344	6,141,129	0.230	79,598	55.8	87.0	6,798	6,880	71.7
気高郡	12,531,985	1,644,931	12,282,875	0.251	-	-	-	14,852	22,621	-
気高町	5,289,141	748,322	5,179,249	0.313	162,756	88.2	88.2	6,771	10,198	100.0
鹿野町	2,583,761	337,859	2,537,380	0.204	73,586	54.5	80.7	3,139	4,149	93.2
青谷町	4,659,083	558,750	4,566,246	0.221	139,388	28.6	79.7	4,942	8,274	98.7
東伯郡	38,826,671	5,740,522	38,121,892	0.261	-	-	-	51,475	66,999	-
羽合町	4,083,622	710,772	4,031,526	0.263	94,640	64.3	90.4	5,618	7,946	99.3
泊村	2,044,543	193,666	1,972,891	0.148	29,772	62.6	98.5	2,154	3,079	97.7
東郷町	3,891,297	482,482	3,804,743	0.210	76,893	88.5	98.3	4,672	6,746	99.4
三朝町	5,341,565	814,205	5,250,231	0.269	124,719	56.0	83.0	5,554	7,327	90.1
関金町	3,358,001	279,131	3,301,845	0.149	188,921	60.0	71.1	3,276	3,972	90.6
北条町	3,385,518	652,532	3,312,838	0.301	152,878	69.3	89.0	6,321	8,073	99.1
大栄町	4,770,430	752,181	4,662,198	0.302	185,172	76.8	100.0	7,720	9,201	99.2
東伯町	6,335,333	1,231,161	6,280,385	0.378	171,968	54.6	88.7	9,739	12,193	97.3
赤碕町	5,616,362	624,392	5,505,235	0.267	139,265	60.6	88.1	6,421	8,462	99.5
西伯郡	33,280,689	5,300,864	31,878,603	0.321	-	-	-	40,465	50,412	-
西伯町	6,942,752	625,365	6,551,737	0.257	136,679	52.9	93.0	5,894	7,988	96.3
会見町	4,125,962	265,622	3,874,128	0.193	68,111	84.5	98.7	3,030	4,186	99.9
岸本町	4,391,901	794,947	4,249,597	0.365	116,038	65.6	94.4	5,609	7,029	94.7
日吉津村	1,889,275	1,116,684	1,860,833	0.740	26,053	100.0	99.8	2,576	3,188	100.0
淀江町	4,620,381	948,375	4,522,440	0.382	99,733	56.5	92.3	7,335	9,267	99.7
大山町	4,357,156	587,132	4,183,794	0.250	138,594	53.8	91.3	5,682	6,772	97.2
大名町	4,027,339	598,719	3,822,825	0.261	122,589	87.6	96.6	6,118	6,876	90.9
中山町	2,925,923	364,020	2,813,249	0.201	111,913	89.7	92.4	4,221	5,106	95.6
日野郡	26,198,666	2,699,078	25,389,782	0.290	-	-	-	15,694	16,015	-
日南町	9,256,517	497,329	8,890,546	0.142	203,766	58.4	79.4	5,323	4,595	66.4
日野町	6,063,416	341,379	5,810,348	0.171	102,384	50.7	66.3	3,281	3,233	71.4
江府町	4,534,678	1,207,328	4,419,609	0.496	83,938	55.2	82.8	3,067	3,772	42.5
溝口町	6,344,055	653,042	6,269,279	0.288	121,681	55.9	85.3	4,023	4,415	81.5
資料出所	県市町村振興課 ^{※1}				県道路課			鳥取陸運 ^{※2} 支局	県環境政策課 ^{※3}	

※1 市計、町村計、県計は単純平均値

※2 軽二輪を除く。

※3 飲料水供給施設を含まない。

市町村勢一覽

選挙人名簿登録者数 (15.6.2)			在外選挙人名簿登録者数 (15.6.3)			児童・生徒数 (14.5.1)		国民健康保険 (13年度)		交通事故 (14年)	
総数	男	女	総数	男	女	小学校	中学校	年度末 被保険者数	保険料(税) 調定額 千円	発生件数	死傷者数
人	人	人	人	人	人	人	人	人		件	人
491,781	231,704	260,077	223	105	118	36,909	20,646	210,732	15,228,988	3,075	4,130
297,917	140,691	157,226	120	58	62	23,192	12,548	119,834	8,736,089	2,148	2,809
193,864	91,013	102,851	103	47	56	13,717	8,098	89,093	6,273,889	927	1,321
116,998	55,837	61,161	50	23	27	9,475	5,366	45,201	3,308,566	746	969
111,345	52,203	59,142	35	16	19	8,532	4,449	45,030	3,132,983	951	1,239
39,438	18,221	21,217	32	19	13	2,889	1,548	18,035	1,381,770	263	347
30,136	14,430	15,706	3	0	3	2,296	1,185	11,568	912,770	188	254
20,993	9,901	11,092	6	2	4	1,515	975	9,148	643,370	85	113
6,831	3,234	3,597	2	1	1	449	317	3,011	221,302	23	27
11,436	5,366	6,070	4	1	3	833	508	4,935	326,790	41	57
2,726	1,301	1,425	0	0	0	233	150	1,202	95,278	21	29
40,837	19,186	21,651	17	8	9	2,974	1,780	17,995	1,258,263	135	187
8,124	3,844	4,280	2	1	1	695	393	3,157	250,618	36	46
3,704	1,756	1,948	4	2	2	283	172	1,528	100,377	3	3
6,803	3,203	3,600	0	0	0	513	304	2,644	193,759	29	46
4,425	2,095	2,330	2	2	0	328	231	2,188	125,417	17	18
4,117	1,920	2,197	0	0	0	244	147	2,115	135,356	9	10
3,559	1,676	1,883	3	2	1	226	137	1,571	108,231	18	29
2,413	1,138	1,275	1	0	1	147	87	1,230	86,882	1	2
7,692	3,554	4,138	5	1	4	538	309	3,562	257,623	22	33
18,153	8,570	9,583	2	0	2	1,395	840	8,267	602,821	69	90
7,943	3,723	4,220	1	0	1	614	345	3,548	245,460	32	42
3,501	1,646	1,855	1	0	1	311	158	1,494	113,208	10	14
6,709	3,201	3,508	0	0	0	470	337	3,225	244,153	27	34
54,593	25,660	28,933	37	19	18	3,989	2,289	27,247	1,941,255	275	397
6,234	2,899	3,335	0	0	0	511	400	2,762	195,386	39	49
2,485	1,160	1,325	1	1	0	184	-	1,174	77,581	19	33
5,398	2,542	2,856	5	1	4	387	204	2,721	188,339	17	18
6,591	3,058	3,533	10	6	4	429	243	3,015	205,419	25	29
3,516	1,665	1,851	1	0	1	272	151	1,679	118,888	5	5
6,322	3,004	3,318	2	2	0	518	296	2,945	218,258	38	63
7,333	3,472	3,861	2	1	1	533	336	4,135	274,892	39	59
9,898	4,644	5,254	10	4	6	662	398	5,254	389,854	59	81
6,816	3,216	3,600	6	4	2	493	261	3,562	272,638	34	60
42,046	19,661	22,385	24	10	14	2,787	1,596	18,617	1,319,012	287	421
6,682	3,095	3,587	7	4	3	448	254	2,865	188,698	34	48
3,370	1,571	1,799	2	0	2	218	135	1,311	93,409	8	11
5,841	2,760	3,081	5	3	2	446	292	2,164	168,944	41	57
2,501	1,135	1,366	1	0	1	168	-	966	68,146	33	48
7,399	3,468	3,931	3	1	2	518	275	3,060	213,567	73	111
5,642	2,628	3,014	5	2	3	356	226	2,712	208,640	33	45
6,248	2,949	3,299	1	0	1	372	241	3,302	236,402	37	59
4,363	2,055	2,308	0	0	0	261	173	2,237	141,206	28	42
17,242	8,035	9,207	17	8	9	1,057	618	7,819	509,168	76	113
5,753	2,665	3,088	10	6	4	338	201	3,094	193,081	18	25
3,816	1,790	2,026	2	0	2	191	120	1,679	115,206	19	26
3,263	1,514	1,749	2	1	1	241	128	1,171	80,004	14	20
4,410	2,066	2,344	3	1	2	287	169	1,875	120,877	25	42
県選挙管理委員会						県統計課		県長寿社会課 ^{*4}		県警察本部	

※4 県計には医師国保を含む。

都道府県勢一覽

都道府県	都 道 府 県 庁			面積 (14.10.1) Km ²	国勢調査(12.10.1)				
	所在地	郵便番号	電話番号		世帯数	人口	男	女	人口密度 km ² あたり・人
全 国				377,887.25	47,062,743	126,925,843	62,110,764	64,815,079	340
北 海 道	札幌市中央区北三条西6丁目	060-8588	011(231)4111	83,454.08	2,306,419	5,683,062	2,719,389	2,963,673	73
青 森 県	青森市長島1丁目1の1	030-8570	017(722)1111	○ 9,234.78	506,540	1,475,728	702,573	773,155	154
岩 手 県	盛岡市内丸10の1	020-8570	019(651)3111	15,278.53	476,398	1,416,180	681,238	734,942	93
宮 城 県	仙台市青葉区本町3丁目8の1	980-8570	022(211)2111	○ 6,861.62	833,366	2,365,320	1,158,622	1,206,698	325
秋 田 県	秋田市山王4丁目1の1	010-8570	018(860)1111	○ 11,434.22	389,190	1,189,279	564,556	624,723	102
山 形 県	山形市松波2丁目8の1	990-8570	023(630)2211	○ 7,394.38	377,049	1,244,147	601,372	642,775	133
福 島 県	福島市杉妻町2の16	960-8670	024(521)1111	13,782.54	687,828	2,126,935	1,037,787	1,089,148	154
茨 城 県	水戸市笠原町978番6	310-8555	029(301)1111	6,095.62	685,829	2,985,676	1,488,340	1,497,336	490
栃 木 県	宇都宮市塙田1丁目1の20	320-8501	028(623)2323	6,408.28	667,459	2,004,817	995,859	1,008,958	313
群 馬 県	前橋市大手町1丁目1の1	371-8570	027(223)1111	6,363.16	695,092	2,024,852	999,349	1,025,503	318
埼 玉 県	浦和市高砂3丁目15の1	336-8501	048(824)2111	○ 3,767.09	2,482,374	6,938,006	3,500,224	3,437,782	1,827
千 葉 県	千葉市中央区市場町1の1	260-8667	*043(223)3000	○ 4,996.15	2,173,312	5,926,285	2,976,984	2,949,301	1,149
東 京 都	新宿区西新宿2丁目8番1号	163-8001	03(5321)1111	○ 2,102.35	5,423,551	12,064,101	6,028,562	6,035,539	5,517
神 奈 川 県	横浜市中区日本大通り1	231-8588	045(210)1111	2,415.47	3,341,233	8,489,974	4,308,786	4,181,188	3,515
新 潟 県	新潟市新光町4番地の1	950-8570	025(285)5511	○ 10,938.87	795,868	2,475,733	1,202,004	1,273,729	197
富 山 県	富山市新総曲輪1の7	930-8501	076(431)4111	○ 2,801.77	357,574	1,120,851	540,212	580,639	264
石 川 県	金沢市広坂2丁目1の1	920-8580	076(261)1111	4,185.37	411,341	1,180,977	572,244	608,733	282
福 井 県	福井市大手3丁目17の1	910-8580	0776(21)1111	4,188.99	259,612	828,944	402,367	426,577	198
山 梨 県	甲府市丸の内1丁目6の1	400-8501	055(237)1111	○ 4,201.17	308,724	888,172	436,837	451,335	199
長 野 県	長野市大字南長野字幅下692の2	380-8570	026(232)0111	○ 12,598.48	758,164	2,215,168	1,080,986	1,134,182	163
岐 阜 県	岐阜市藪田南2丁目1の1	500-8570	058(272)1111	○ 10,209.30	680,317	2,107,700	1,022,185	1,085,514	199
静 岡 県	静岡市追手町9の6	420-8601	*054(221)2242	○ 7,328.69	1,280,984	3,767,393	1,857,031	1,910,362	484
愛 知 県	名古屋市中区三の丸3丁目1の2	460-8501	052(961)2111	○ 5,119.02	2,548,219	7,043,300	3,525,698	3,517,602	1,366
三 重 県	津市広明町13	514-8570	059(224)3070	○ 5,760.73	636,682	1,857,339	901,380	955,959	322
滋 賀 県	大津市京町4丁目1の1	520-8577	077(524)1121	○ 3,855.08	440,294	1,342,832	663,432	679,400	334
京 都 府	京都市上京区下立売通新町西入藪ノ内町	602-8570	075(451)8111	4,612.97	1,025,724	2,644,391	1,278,142	1,366,249	573
大 阪 府	大阪市中央区大手前2丁目1の22	540-8570	06(6941)0351	1,893.59	3,485,910	8,805,081	4,304,059	4,501,022	4,652
兵 庫 県	神戸市中央区下山手通り5丁目10の1	650-8567	078(341)7711	8,392.83	2,040,709	5,550,574	2,674,625	2,875,949	661
奈 良 県	奈良市登大路町30	630-8501	0742(22)1101	3,691.09	486,896	1,442,795	691,098	751,697	391
和 歌 山 県	和歌山市小松原通り1丁目1	640-8585	0734(32)4111	4,725.63	380,698	1,069,912	506,882	563,030	226
鳥 取 県	鳥取市東町1丁目220	680-8570	0857(26)7111	3,507.20	201,067	613,289	293,403	319,886	175
島 根 県	松江市殿町1	690-8501	0852(22)5111	6,707.34	257,530	761,503	363,994	397,509	114
岡 山 県	岡山市内山下2丁目4の6	700-8570	086(224)2111	○ 7,008.72	691,620	1,950,828	936,044	1,014,784	274
広 島 県	広島市中区基町10の52	730-8511	082(228)2111	8,477.36	1,099,536	2,878,915	1,392,496	1,486,419	340
山 口 県	山口市滝町1の1	753-8501	0839(22)3111	6,110.83	583,725	1,527,964	722,683	805,281	250
徳 島 県	徳島市万代町1丁目1	770-8570	0886(21)2500	4,145.32	288,808	824,108	391,718	432,390	199
香 川 県	高松市番町4丁目1の10	760-8570	087(831)1111	○ 1,861.76	364,972	1,022,890	491,761	531,129	545
愛 媛 県	松山市一番町4丁目4の2	790-8570	089(941)2111	5,676.59	566,146	1,493,092	704,289	788,803	263
高 知 県	高知市丸の内1丁目2の20	780-8570	0888(23)1111	7,104.86	321,140	813,949	383,859	430,090	115
福 岡 県	福岡市博多区東公園7の7	812-8577	092(651)1111	○ 4,840.88	1,917,721	5,015,699	2,388,824	2,626,875	1,009
佐 賀 県	佐賀市城内1丁目1の59	840-8570	0952(24)2111	2,439.26	278,306	876,654	414,377	462,277	359
長 崎 県	長崎市江戸町2の13	850-8570	095(824)1111	4,093.57	544,878	1,516,523	712,346	804,177	371
熊 本 県	熊本市水前寺6丁目18の1	862-8570	096(383)1111	○ 6,908.78	647,216	1,859,344	878,145	981,199	251
大 分 県	大分市大手町3丁目1の1	870-8501	0975(36)1111	○ 5,804.46	453,814	1,221,140	575,985	645,155	193
宮 崎 県	宮崎市橋通東2丁目10の1	880-8501	0985(24)1111	○ 6,684.71	439,012	1,170,007	552,160	617,847	151
鹿 児 島 県	鹿児島市鴨池新町10の10	890-8577	099(286)2111	○ 9,132.60	716,610	1,786,194	837,979	948,215	194
沖 縄 県	那覇市泉崎1丁目2の2	900-8570	098(866)2333	2,272.13	446,286	1,318,220	647,877	670,343	580
資料出所				国土交通省 ^{※1} 国土地理院	総務省統計局				

*は代表番号なし(統計主管課の電話番号)

※1 ○印は一部境界未定地域。

全国の面積には、都県にまたがる境界未定地域(11,019.01m²)を含む。

都道府県勢一覽

産業別15歳以上就業者数(12年国勢調査)				農家戸数 (14年) (販売農家) 戸	販売農家にお ける農家人口 (14年) 人	水陸稲 収穫量 (14年)	農家所得 (13年) (1戸あたり) 千円	耕地面積 (14年) ha	
総数	産業別割合(%)							田	畑
	第1次産業	第2次産業	第3次産業						
62,977,960	5.0	29.5	64.3	2,248,790	9,897,750	8,889,000	5,784.9	2,607,000	2,156,000
2,730,723	8.0	22.1	68.9	60,200	251,890	579,800	5,210.6	232,800	945,300
729,472	14.2	25.4	59.9	57,730	253,160	298,800	5,107.1	86,300	74,700
732,788	14.2	29.5	56.2	73,320	329,020	317,300	5,341.3	97,600	61,700
1,153,411	6.5	26.7	65.8	69,270	331,940	427,200	5,890.4	113,700	26,200
588,385	11.0	30.9	58.0	68,090	300,640	516,700	5,922.8	131,900	22,000
642,580	11.1	34.8	54.1	54,270	262,420	423,000	5,843.0	100,300	25,400
1,060,924	9.6	34.7	55.2	88,510	433,090	441,200	5,723.7	110,300	45,900
1,504,046	8.0	33.5	57.6	100,490	465,630	417,700	6,625.1	103,000	76,200
1,038,088	7.2	36.0	56.1	63,370	301,640	364,400	7,321.7	103,700	27,900
1,040,250	6.9	36.4	56.2	46,030	201,080	91,900	5,596.7	30,900	50,800
3,528,376	2.4	30.6	65.3	60,400	281,730	177,200	7,082.7	49,500	36,500
2,975,685	3.9	24.7	69.6	72,760	329,630	322,400	6,523.6	80,000	55,700
6,158,377	0.4	22.5	74.2	8,560	38,420	946	8,745.4	358	8,190
4,245,271	1.0	27.7	69.6	18,610	86,070	15,800	9,108.8	4,390	17,000
1,265,803	7.3	34.4	57.9	91,460	415,630	652,100	6,315.3	159,700	20,200
597,702	3.9	38.4	57.4	37,550	175,790	222,600	6,744.9	58,300	2,440
614,469	3.9	32.6	62.9	27,000	119,330	138,900	7,319.0	38,600	6,990
439,618	4.7	37.3	57.7	29,970	144,190	142,900	8,169.2	38,700	3,830
457,688	8.8	34.1	56.8	25,510	104,220	30,100	4,426.1	9,160	17,200
1,200,281	11.2	35.1	53.3	85,780	361,770	225,500	4,824.0	58,800	57,300
1,092,373	3.8	38.7	57.4	53,510	256,090	129,900	6,061.1	46,300	13,000
2,013,164	5.4	37.5	56.6	54,010	256,210	96,200	6,953.9	25,800	51,200
3,687,238	3.0	36.9	59.5	63,650	311,260	158,000	7,766.4	48,500	35,900
929,866	5.2	36.0	58.5	47,760	213,550	165,300	6,289.7	49,400	15,200
669,487	3.5	38.8	56.5	36,600	171,440	179,600	7,984.2	50,900	4,450
1,270,485	2.7	28.8	66.6	28,330	119,250	83,800	6,419.7	26,700	7,070
4,134,181	0.5	30.1	67.6	13,940	65,180	31,400	12,389.0	10,900	3,930
2,598,880	2.5	30.4	65.3	75,650	331,140	204,500	5,756.8	72,800	6,890
655,663	3.2	29.2	65.9	18,840	88,300	50,300	6,892.7	17,200	6,590
499,157	10.6	26.4	62.2	27,590	113,080	38,600	4,998.7	11,900	24,600
319,442	11.5	29.7	58.3	28,030	128,530	76,800	5,320.1	25,100	11,700
389,849	10.5	28.9	60.2	34,330	142,900	105,400	5,204.8	32,300	8,200
955,507	6.5	32.4	60.4	60,130	246,370	189,900	5,011.6	57,900	13,900
1,428,326	4.6	29.6	64.7	49,000	182,910	145,200	3,927.1	45,300	16,200
745,704	7.2	29.7	62.6	38,160	135,470	124,200	3,710.1	42,500	9,740
390,509	10.3	28.9	59.4	27,960	122,540	68,100	4,014.4	21,700	11,900
511,354	7.3	29.2	63.1	35,750	151,640	79,100	5,630.6	27,800	5,930
709,607	10.0	29.0	60.8	42,560	167,300	82,200	4,234.8	26,000	33,000
393,820	12.8	22.3	64.3	24,080	95,800	61,600	4,761.5	21,900	7,080
2,323,182	3.7	24.4	70.6	61,620	272,050	207,500	5,233.0	71,300	20,900
431,457	11.5	27.5	60.8	33,940	157,470	152,400	6,444.3	44,700	12,400
702,091	9.6	23.6	66.4	31,960	142,720	68,100	4,525.1	24,700	27,400
886,887	12.1	24.6	62.6	60,910	269,600	219,200	4,855.5	73,200	49,700
583,294	9.6	26.8	62.9	40,000	157,020	135,400	3,385.4	43,400	19,300
566,981	13.1	25.3	61.3	40,160	153,830	102,900	4,213.8	38,600	32,300
828,957	12.0	24.2	63.5	61,740	189,470	123,000	3,784.0	41,100	86,600
555,562	6.1	18.8	74.2	19,710	69,350	3,370	3,228.2	904	39,300

総務省統計局 ※2

農 林 水 産 省

※2 総数には「分類不能の産業」を含む。

都道府県勢一覽

都道府県	林野面積 (12.8.1) 千ha	海面漁業 (13年)		事業所(13.10.1)		工業(13.12.31)		
		漁獲量 t	生産額 百万円	事業所数	従業者数	事業所数	従業者数	製造品出荷額等 百万円
全 国	24,918	4,752,986	1,169,677	6,350,101	60,158,044	316,267	8,866,220	286,754,359
北 海 道	5,583	1,413,044	251,972	270,504	2,585,361	8,394	212,762	5,608,287
青 森 県	630	246,117	50,790	74,341	633,450	2,221	68,358	1,251,843
岩 手 県	1,157	125,970	31,726	72,456	629,454	3,070	103,154	2,263,336
宮 城 県	414	302,745	69,936	115,297	1,106,136	4,174	136,565	3,658,847
秋 田 県	840	9,676	5,032	65,300	522,849	2,913	83,390	1,493,271
山 形 県	647	7,144	2,877	70,523	569,717	3,844	119,855	2,670,806
福 島 県	944	137,855	23,784	109,652	959,844	5,870	191,453	5,373,391
茨 城 県	190	261,277	22,744	135,383	1,303,890	7,689	279,231	10,275,321
栃 木 県	345	-	-	103,835	943,674	6,553	211,166	7,503,218
群 馬 県	407	-	-	109,637	985,593	7,516	229,181	7,778,619
埼 玉 県	123	-	-	266,775	2,556,596	17,483	456,493	13,939,813
千 葉 県	165	161,467	27,240	206,793	2,132,282	7,630	244,642	10,885,200
東 京 都	79	136,181	22,065	724,769	8,608,794	27,066	524,586	16,568,630
神 奈 川 県	95	68,404	18,201	309,441	3,374,752	12,600	478,223	19,910,040
新 潟 県	809	43,699	17,902	142,123	1,178,484	8,279	217,685	4,382,361
富 山 県	240	46,304	15,430	64,734	578,818	3,938	131,034	3,317,581
石 川 県	280	82,090	25,643	72,638	601,058	4,752	104,726	2,517,010
福 井 県	311	15,202	8,511	52,855	422,398	3,751	84,227	1,777,053
山 梨 県	350	-	-	52,789	411,237	2,849	79,282	2,340,618
長 野 県	1,023	-	-	128,969	1,077,961	7,565	228,604	6,517,289
岐 阜 県	845	-	-	122,425	976,219	9,716	210,255	4,959,937
静 岡 県	498	184,500	51,555	207,923	1,887,611	14,630	455,455	16,186,259
愛 知 県	220	70,695	14,784	360,358	3,689,316	25,994	812,320	34,536,352
三 重 県	375	157,070	43,805	93,292	851,852	5,646	194,423	7,659,949
滋 賀 県	205	-	-	61,941	610,733	3,752	154,669	6,062,972
京 都 府	345	14,112	4,273	142,119	1,201,547	7,052	168,596	5,211,244
大 阪 府	58	15,529	5,179	483,964	4,778,808	29,638	614,077	17,278,400
兵 庫 県	564	78,357	32,926	252,132	2,329,868	13,066	391,229	13,121,288
奈 良 県	284	-	-	53,073	469,781	3,243	76,211	2,147,886
和 歌 山 県	363	41,705	22,164	58,997	424,360	2,847	57,418	2,243,396
鳥 取 県	258	72,211	15,899	31,926	280,478	1,345	42,272	1,105,831
島 根 県	529	97,144	23,534	45,344	352,019	1,920	49,955	1,065,046
岡 山 県	490	7,239	3,749	92,823	868,941	5,085	163,013	6,248,229
広 島 県	622	23,597	12,142	145,555	1,358,115	7,065	216,908	6,797,664
山 口 県	436	58,610	29,281	78,099	686,847	2,663	105,552	4,876,937
徳 島 県	312	20,960	10,642	45,498	355,089	2,129	55,038	1,451,971
香 川 県	88	21,813	7,694	57,335	486,512	2,963	74,431	2,122,994
愛 媛 県	401	90,323	44,283	80,613	661,695	3,582	96,104	3,286,034
高 知 県	594	100,975	38,907	46,354	347,765	1,571	32,125	573,856
福 岡 県	223	38,973	16,694	242,611	2,255,385	8,061	245,757	7,357,077
佐 賀 県	110	15,351	4,822	44,673	387,800	1,960	62,142	1,583,347
長 崎 県	248	299,968	75,541	76,403	630,498	2,684	66,220	1,638,916
熊 本 県	466	26,495	10,027	86,658	768,645	2,903	97,576	2,627,517
大 分 県	457	55,915	27,573	65,302	542,383	2,168	68,948	2,847,173
宮 崎 県	590	90,454	31,309	61,679	495,051	1,981	61,462	1,230,394
鹿 児 島 県	593	93,673	36,281	91,011	745,367	2,992	83,854	1,854,735
沖 縄 県	111	20,142	12,762	73,179	533,011	1,454	25,593	646,418
資料出所	農 林 水 産 省 *1			総 務 省 統 計 局		経 済 産 業 省 *2		

*1 海面漁業、捕鯨業を除く。
ラウンドのため、計と内訳が一致しない場合がある。

*2 従業者4人以上の事業所。

都道府県勢一覽

商 業 (14.6.1)			普通会計決算額 (13年度)		財政力指数 11~13年度 (平均指数)	消費者物価 総合指数 (14年) 12年=100	家計消費支出 (勤労者世帯) (14年) 円
商 店 数 店	従 業 員 数 人	年間商品販売額 百万円	歳 入 百万円	歳 出 百万円			
1,679,590	11,977,465	548,582,513	53,962,473	52,922,242	0.40501	98.4	330,651
66,506	516,518	20,247,834	3,223,246	3,203,443	0.34265	97.8	328,237
21,030	130,458	3,693,933	936,009	919,623	0.25286	102.2	295,414
20,295	118,983	3,525,821	962,279	933,714	0.26051	98.3	320,792
32,734	236,853	10,933,324	865,758	843,721	0.45554	98.6	335,028
18,047	100,238	2,714,120	788,583	776,367	0.22549	98.5	356,538
19,121	107,842	2,968,623	714,629	700,863	0.27176	98.4	343,162
29,802	178,744	4,898,557	1,023,068	1,008,676	0.38959	98.3	364,600
35,633	235,483	6,574,422	1,124,702	1,105,579	0.50665	98.4	328,451
26,936	171,067	5,646,460	866,744	848,930	0.48154	97.9	346,722
27,823	180,612	5,362,438	806,806	790,941	0.48568	99.1	319,402
63,216	489,564	15,024,995	1,759,559	1,740,792	0.61522	97.0	331,913
54,686	430,147	12,294,086	1,609,154	1,594,076	0.61091	97.9	364,287
176,669	1,713,852	176,704,287	6,392,784	6,223,385	1.02342	97.9	361,445
76,463	632,630	20,029,026	1,785,891	1,772,266	0.75261	98.1	331,709
38,109	229,471	7,330,619	1,344,257	1,319,939	0.37043	98.4	339,473
18,968	107,992	3,305,066	614,226	584,816	0.34480	97.5	428,877
18,379	117,839	4,280,880	703,495	692,699	0.37671	99.3	374,361
13,731	80,517	2,315,651	553,061	539,648	0.33305	96.9	283,313
13,141	75,420	1,928,163	547,978	522,959	0.31585	98.1	351,256
30,731	197,604	6,464,420	1,049,358	1,031,789	0.41847	98.0	355,961
30,909	191,204	5,234,017	928,849	894,883	0.42909	97.1	303,950
53,891	338,914	11,266,386	1,336,557	1,312,954	0.63285	98.0	345,992
92,110	734,312	41,525,491	2,236,356	2,219,226	0.83416	98.6	334,099
24,769	151,966	3,828,670	803,888	772,870	0.45316	98.4	357,690
15,941	108,903	2,543,282	601,539	591,598	0.44078	97.4	334,594
38,195	257,498	7,305,472	863,360	857,792	0.50858	99.0	384,978
126,122	1,052,258	63,167,951	2,691,721	2,704,254	0.72095	98.6	316,094
68,451	453,965	13,177,565	2,090,503	2,072,528	0.50713	96.2	327,625
14,838	97,972	2,096,700	566,251	553,907	0.33529	99.0	319,966
17,235	89,585	1,943,420	584,108	568,270	0.24456	97.9	340,501
8,887	55,385	1,509,452	476,565	457,598	0.21866	99.0	266,332
12,940	68,204	1,705,491	699,958	681,139	0.20066	98.1	351,492
26,243	171,028	5,518,944	851,167	836,525	0.39120	98.5	349,592
40,708	289,445	12,567,940	1,124,304	1,108,006	0.45691	98.5	368,105
23,260	136,229	3,595,032	814,712	797,079	0.35439	98.4	357,731
13,466	72,537	1,826,384	623,003	591,755	0.25270	98.2	352,690
16,259	102,199	4,282,163	517,288	502,084	0.35785	98.9	345,643
23,564	135,797	3,923,283	768,292	720,433	0.32049	98.3	311,893
13,430	72,645	1,705,016	614,588	596,083	0.19700	98.2	350,565
70,641	502,759	22,034,564	1,604,387	1,572,871	0.51522	97.2	335,480
13,301	75,875	1,875,024	500,009	490,963	0.26570	98.2	363,405
23,569	134,487	3,298,063	955,979	934,068	0.23775	99.3	311,209
25,696	162,563	4,184,779	875,148	846,250	0.31088	98.5	304,066
18,864	109,890	2,695,568	713,957	686,667	0.27146	98.2	335,177
17,293	101,842	2,696,485	683,914	667,221	0.24934	98.2	318,497
26,864	149,609	4,331,959	1,078,263	1,052,336	0.26577	98.0	307,672
20,124	108,560	2,500,683	686,224	678,658	0.22921	97.9	247,658
経 済 産 業 省 ^{※3}			総 務 省		総務省統計局 ^{※4}		

※3 飲食店を除く。

※4 県庁所在都市の数値
ただし東京都は区部。

都道府県勢一覽

都道府県	1人平均月間 現金給与総額 (13年) 円	県(国)民所得12年度		道 路 (13.4.1)			自動車保有台数(15.3.31)	
		総 額 億円	1人当たり 県(国)民所得 千円	実 延 長 Km	(うち) 都道府県道 Km	実延長 舗装率 %	総 数	(うち) 乗 用 車
全 国	397,366	3,805,066	2,999	1,171,646.9	128,408.5	25.1	76,892,517	54,471,376
北海道	313,447	162,317	2,856	82,087.8	11,373.0	21.9	3,664,638	2,624,266
青森	299,098	37,171	2,519	18,501.5	2,409.3	25.8	986,932	657,841
岩手	331,946	37,857	2,673	32,539.4	2,998.1	15.8	967,842	647,350
宮城	362,428	65,484	2,769	20,363.3	2,027.1	26.0	1,527,017	1,093,344
秋田	320,071	28,829	2,424	22,881.8	2,402.9	17.0	818,867	551,236
山形	320,138	33,405	2,685	15,552.7	2,492.1	22.8	907,962	621,344
福島	346,396	59,568	2,801	38,358.8	4,058.7	16.2	1,524,392	1,051,560
茨城	375,755	89,730	3,005	55,190.5	3,337.0	12.3	2,316,118	1,645,632
栃木	389,827	64,423	3,213	23,940.6	2,790.1	22.4	1,558,974	1,120,934
群馬	382,533	60,799	3,003	34,318.9	2,488.3	17.4	1,675,537	1,194,017
埼玉	352,943	226,092	3,259	46,018.9	2,498.0	16.6	3,780,876	2,842,937
千葉	382,988	189,957	3,205	35,576.5	2,452.8	23.9	3,327,917	2,460,315
東京都	503,268	526,565	4,365	23,485.7	2,327.3	59.8	4,622,339	3,185,328
神奈川県	431,079	276,973	3,262	14,638.1	1,042.4	38.2	3,922,905	2,947,011
新潟	345,157	71,594	2,892	36,393.8	4,623.5	20.4	1,747,315	1,208,030
富山	344,683	32,852	2,931	13,018.4	2,165.9	36.7	853,551	624,033
石川	372,576	35,071	2,970	12,497.4	1,896.2	24.7	845,250	623,476
福井	360,987	25,120	3,030	10,252.7	1,550.2	28.9	626,547	445,669
山梨	378,821	25,732	2,897	10,719.2	1,371.5	27.8	707,860	480,367
長野	369,908	66,557	3,005	46,988.2	3,863.1	13.8	1,819,940	1,212,980
岐阜	355,695	60,829	2,886	29,502.5	3,131.1	20.7	1,596,115	1,158,431
静岡	390,633	120,324	3,194	35,945.9	3,158.5	25.3	2,706,234	1,921,733
愛知	419,572	246,402	3,498	41,884.3	3,749.0	31.8	4,776,126	3,568,342
三重	396,082	55,193	2,972	24,075.1	2,759.8	20.3	1,393,228	980,860
滋賀	395,626	43,913	3,270	11,513.8	1,809.9	28.7	914,856	655,629
京都	387,856	80,090	3,029	11,732.2	1,772.7	28.6	1,340,732	951,405
大阪	435,093	290,850	3,303	14,360.5	1,408.4	68.6	3,779,080	2,664,054
兵庫	386,307	157,892	2,845	29,099.1	3,955.3	31.5	2,889,559	2,092,699
奈良	399,999	41,672	2,888	12,080.9	1,297.3	28.8	808,231	595,858
和歌山	357,270	26,344	2,462	12,775.1	1,869.6	50.3	727,935	476,432
鳥取	324,901	16,088	2,623	8,379.0	1,621.5	32.2	446,017	298,418
島根	350,384	19,349	2,541	17,541.6	2,485.8	18.1	533,049	355,814
岡山	378,499	51,678	2,649	31,328.3	3,616.1	18.2	1,426,296	987,860
広島	388,796	85,246	2,961	23,649.9	3,238.4	29.2	1,774,792	1,269,177
山口	365,001	43,462	2,844	15,868.2	2,721.8	28.4	1,034,550	731,665
徳島	347,546	22,294	2,705	14,560.3	1,778.7	20.8	601,251	400,594
香川	352,833	28,515	2,788	9,794.2	1,554.6	25.7	731,909	500,349
愛媛	326,629	37,253	2,495	17,450.0	2,917.8	20.9	979,475	643,991
高知	334,249	19,569	2,404	13,153.7	2,090.2	20.7	560,230	353,641
福岡	366,490	133,411	2,660	28,091.7	2,967.1	11.9	3,047,833	2,184,637
佐賀	329,398	22,618	2,580	10,163.5	1,247.9	25.9	618,588	417,048
長崎	346,779	35,560	2,345	17,618.6	1,629.5	34.8	891,470	601,304
熊本	330,142	49,201	2,646	24,784.4	2,990.5	24.1	1,252,256	851,471
大分	340,968	33,764	2,765	17,285.9	2,557.2	33.4	847,913	582,902
宮崎	334,106	28,544	2,440	19,302.6	1,992.7	21.1	874,718	568,891
鹿児島	320,567	41,530	2,325	26,288.0	3,530.0	18.2	1,263,149	804,553
沖縄	318,669	28,010	2,125	7,600.0	993.5	45.1	874,146	615,948
資料出所	厚生労働省 ^{※1}	内 閣 府		国 土 交 通 省 ^{※2}			国 土 交 通 省	

※1 事業所規模30人以上。

※2 舗装率には簡易舗装を除く。

都道府県勢一覽

水道普及率 (14.3.31) %	進 学 率 (14年) (%)		医 療 従 事 者 (12.12.31)			交 通 事 故 (14年)		
	高等学校	大 学 (短大) 等	医 師	歯科医師	看護婦(士) 准看護婦(士)	発 生 件 数	死 者	負 傷 者
96.7	97.0	44.8	243,201	88,410	1,042,468	936,721	8,326	1,167,855
96.6	97.9	34.7	10,921	4,134	59,381	28,674	493	36,786
97.0	97.0	32.8	2,374	709	14,397	9,126	103	11,514
90.2	98.2	31.7	2,336	945	13,923	5,928	134	7,415
98.3	97.5	35.0	4,232	1,582	18,419	12,864	181	16,463
87.8	97.5	35.9	2,047	609	11,096	5,082	98	6,380
96.9	98.1	37.7	2,159	610	10,940	9,134	88	11,616
90.8	96.6	33.6	3,549	1,260	19,430	15,434	200	19,905
87.7	96.9	43.0	4,044	1,624	19,034	24,699	331	31,622
92.3	96.6	45.1	3,610	1,217	15,354	15,450	211	20,079
99.3	97.3	43.6	3,689	1,148	16,554	18,936	218	24,731
99.6	97.4	43.8	8,141	3,900	36,556	51,617	343	64,314
92.8	96.8	43.3	8,082	3,940	32,874	37,788	379	48,462
100.0	97.0	52.4	30,565	14,307	80,520	88,512	376	101,037
99.8	96.9	48.3	13,675	6,003	47,159	67,660	376	84,965
98.1	98.3	37.1	4,022	1,926	20,699	14,923	235	18,647
92.2	98.8	49.4	2,289	559	11,116	8,082	78	9,722
97.9	98.5	49.7	2,624	563	12,225	8,998	79	11,215
95.4	98.0	49.6	1,596	359	8,229	5,261	78	6,636
97.2	97.5	49.3	1,593	555	6,898	7,534	71	10,112
98.7	97.4	43.0	3,765	1,369	18,109	14,543	190	19,156
95.0	96.0	47.3	3,346	1,325	16,135	13,976	203	19,080
98.4	96.8	47.6	6,029	2,182	25,759	41,082	269	52,751
99.8	95.8	51.9	11,972	4,582	48,443	55,552	398	68,904
98.9	96.7	46.6	3,170	1,032	14,274	12,048	211	15,975
99.2	97.3	49.6	2,359	666	9,710	9,766	109	13,038
99.2	97.8	53.8	6,657	1,601	22,777	19,174	136	23,570
99.9	96.4	48.6	19,578	6,793	60,954	63,802	323	77,298
99.7	97.1	52.8	10,410	3,319	42,588	43,064	296	53,570
98.4	97.0	53.3	2,599	816	9,954	9,250	87	10,574
96.2	97.5	44.9	2,373	692	10,251	8,797	90	10,854
96.6	96.0	39.4	1,492	340	6,509	3,075	79	4,051
94.2	97.2	42.0	1,714	371	8,738	3,258	73	3,794
97.7	97.1	47.7	4,443	1,481	20,676	21,344	169	26,896
91.8	97.1	52.5	6,277	2,105	29,922	22,344	202	28,485
91.4	96.6	39.5	3,317	873	17,652	9,905	141	12,072
93.1	97.8	47.2	2,061	738	10,266	6,793	69	8,491
98.7	96.8	46.7	2,366	592	11,308	11,272	83	14,022
92.1	97.0	48.1	3,231	819	17,741	11,198	122	13,857
90.3	96.7	40.0	2,041	439	10,782	5,362	63	6,392
91.3	96.3	43.6	11,974	4,492	55,372	49,348	323	61,603
93.3	96.8	37.1	1,805	508	10,934	10,443	79	13,910
97.9	97.7	37.3	3,433	1,109	18,751	8,420	66	10,869
83.4	97.7	34.6	4,340	1,082	27,241	12,964	145	16,935
88.7	97.7	42.2	2,609	668	14,416	7,778	70	10,265
96.3	96.9	35.1	2,304	632	15,139	7,818	82	9,938
96.4	97.4	37.4	3,652	1,138	23,828	12,884	115	15,926
99.9	93.9	31.2	2,336	696	11,961	5,759	61	6,958
厚生労働省	文 部 科 学 省		厚 生 劳 働 省			警 察 庁		

統計調査の実施

(1) 国の統計調査 (平成15年度実施)

所管府省名	調査名	調査期日	調査の周期
総務省	住宅・土地統計調査	10月1日	5年毎
	事業所・企業統計調査	—	〃
	小売物価統計調査	12日を含む週の水・木又は金曜日(生鮮食料は5.12.22日を含む週の水・木又は金曜日)	毎月
	家計調査	毎月	〃
	労働力調査	毎月末1週間	〃
	住民基本台帳	毎月末日	四半期毎
	個人企業経済調査	四半期毎月末	〃
厚生労働省	毎月勤労統計調査	毎月末日	毎月
	毎月勤労統計調査特別調査	7月末日	毎年

所管府省名	調査名	調査期日	調査の周期
経済産業省	商業統計調査	—	5年毎
	経済産業省生産動態統計調査	毎月末日	毎月
	商業動態統計調査	—	5年毎
	工業統計調査	12月31日	毎年
	特定サービス産業実態調査	11月1日	〃
	文部科学省	学校基本調査	5月1日
学校保健統計調査		4月～6月	〃
農林水産省	漁業サンセス	準備調査 8月1日 本調査 11月1日	5年毎

(2) 県単独統計調査 (平成15年度実施)

調査名	調査期間	調査の周期
県人口移動調査	毎月	毎月
県鉱工業生産動態調査	毎月末日	毎月

調査名	調査期間	調査の周期
県水産経営調査	1月20日～2月末日	毎年
県企業経営者見通し調査	5月1日、8月1日 11月1日、2月1日	3か月毎

平成14年 県政主要ニュース

①夢フェスタとっとり(第17回国民文化祭・とっとり2002)を開催、文化立県への取り組み進む

皇太子同妃両殿下をお迎えし、夢フェスタとつとりを開催しました。10月12日から11月4日までの24日間、県内34市町村でさまざまな文化事業、芸術活動が繰り広げられ、多くの県民の皆さんに文化・芸術にふれていただくことができました。

この成果を継承し、文化に親しみ、文化を大切にし、文化を支える地域づくりを進めます。

また、県内の美しい自然や文化財の素晴らしさを再認識していただこうと「仁風閣ロイヤルコンサート」や「鳥取市の文化歴史を知る会」なども開催しました。

②高速道路整備促進に向け県全体で取り組み

政府において道路関係4公団の民営化について検討が行われる中、県は、全国知事会や全国高速道路建設協議会の活動のほか、岩手、岐阜、三重、和歌山、鳥取、高知の6県知事による「これからの高速道路を考える地方委員会」を4回にわたり開催し、提言を取りまとめて関係機関に提出しました。

また、11月28日には片山知事が「政府及び地方関係者との懇談会」に出席し、高速道路のあり方について地方の声をしっかりと受け止め、公正な政策決定を行うことを政府に訴えました。

さらに、民間においても「今こそ、鳥取県の高速道路を必ず実現する会」による署名活動、地域間交流事業など、高速道路整備の必要性を訴える活動が積極的に展開されました。

③鳥取県版環境管理システム（TEAS）の実施など環境先進県への取り組み進む

多くの企業や学校、家庭などにおいて環境活動に取り組んでいただけるよう、県独自の認定制度である「鳥取県版環境管理システム認定制度（TEAS）」を3月に創設しました。

また、環境にやさしい製品の購入等を進めるため、「グリーン購入とっとりネット」を7月に設立したほか、新たな研究の拠点として鳥取県衛生環境研究所がオープンし、環境管理の国際規格ISO14001を八頭総合事務所、中部総合事務所で認証取得しました。

④鳥取情報ハイウェイの一部供用開始などITの取り組み進む

高速・大容量の通信が可能な鳥取情報ハイウェイの一部供用を開始し、5月には遠隔講義システムを利用して鳥取大学と鳥取県教育センターを結んで講義が行われました。平成15年3月には鳥取～米子まで供用開始し、平成16年度には、全面運用開始が予定されています。

また、県では平成14年度から新たに電子県庁推進課を設置し、業務の改善を通じて、現場のニーズに対応したシステムづくりをすすめ、請願陳情処理公開データベース、職員情報データベースなどを構築するとともに、県民の皆さんにインターネット上で意見交換をしていただける「とっとり県民電子会議室」を開設したり、県ホームページにインターネット放送局を開局するなど、ITを活用した県政の取り組みも進めました。

⑤日野郡民行政参画推進会議を開催

県庁から最も遠い日野郡の皆さんの声を県政に反映させるため、「鳥取県日野郡民行政参画推進会議」が設置されました。10月20日（日）、12月15日（日）に、応募者の中から選ばれた委員の皆さんにより会議が開催され、県政に対する意見が活発に交わされました。

⑥30人学級の実現など教育の充実

教育施策の充実を図るため、教員の増員を行い、小学校1・2年生の30人学級を実現したり、県立高校8校に司書を配置しました。この財源として県職員の給与を3年間削減し、鳥取県版「雇用のためのニューディール政策」に取り組みました。さらに、緊急雇用創出特別基金を活用し、就職支援を行うキャリアアドバイザーや教科の実技指導等を行う職員の県立学校への配置などにも取り組みました。

⑦県内への企業誘致進む

厳しい経済雇用情勢のなか、鳥取市にテレマーケティング業務を主体にしたコールセンターや、気高町に冷凍食品の生産工場が進出するなど企業誘致が進み、地域経済の活性化、雇用の拡大に大きな期待が寄せられています。

⑧県内市町村で合併のための取り組み進む

天神川流域合併協議会（倉吉市ほか4町）、鳥取市を中心とした合併協議会（鳥取市ほか4町村）が設立されるなど、今年後半に合併協議会の設立が相次ぎ、市町村合併に向けた動きが活発化しました。地域の文化や住民の視点を大切にしたい話し合いが期待されます。

⑨人権先進県への取り組み進む

平成14年は、33年間続いた同和対策にかかる「特別措置法」が失効したことにより、同和対策への考え方が多様化したこと、拉致問題に対する国の取り組み、また人権擁護法案が国会で審議されるなど、人権に関わる一つの転換期でした。

県では、人権尊重の社会づくり条例に基づく8分野（同和問題、女性、障害者、子ども、高齢者、県内在住外国人、病気にかかっている人、プライバシーの保護）の人権に関する問題に取り組み、県の審議会等委員の女性の登用率が37パーセントを超え全国1位になるなど、人権尊重の社会づくりが着実に進んでいます。

さらに、県民の皆さんが生涯を通じて人権について学習し、人権尊重の理念に対する理解を深めていただくことを支援する拠点施設として、鳥取県立人権ひろば21（ふらっと）を4月8日鳥取駅南にオープンしました。今後とも、真に人権が尊重される社会の構築に努めます。

⑩地産地消の取り組み進む

子どもたちの食育の場である学校給食での地産地消を推進するため、県内市町村、給食関係者、生産団体等に働きかけて関係者による協議の場をつくるなどした結果、学校給食で地元食材の供給品目を増やすなどの成果が出てきました。また、地元食材や伝統食のすばらしさを認識するために消費者と生産者との交流の場を設け、草の根の地産地消が広がってきました。

伝統工芸品の地産地消として、国民文化祭「とっとり陶磁器フェア2002～鳥取こだわりのティーカップ展～」(名和町)では陶芸家、紅茶生産者、消費者、町民が一体になって、「食と器」の魅力を広く県民に紹介しました。また、和紙業者が、県内では初めてのイベント「遊ぼう・学ぼう・わくわく和紙広場」(米子市)を開催し、多数の親子づれが来場して因州和紙に触れ、伝統工芸品の良さが県民の脚光を浴びました。

<順不同>

国立・国定・県立公園

名称	概 説	面積ha	指定年月日
大山隠岐 国立公園	中国一の名峰大山（標高1,709m）を中心とし、岡山県蒜山高原・島根県隠岐・島根半島・三瓶山を包含する。春は新緑、夏は登山・キャンプ、秋は紅葉、冬は西日本随一のスキー場、史跡にも富み、四季折々の魅力をもっている。志賀直哉の名作「暗夜行路」に大山の情景がよく描き出されている。	35,053	昭和11.2.1 昭和38.4.10 拡大指定 平成14.3.26 拡大限定
山陰海岸 国立公園	鳥取砂丘から京都府網野町に至る1府2県のにまたがる海岸の自然公園で、このうち鳥取県内の中心地は鳥取砂丘と浦富海岸である。鳥取砂丘は、南北2km、東西16kmにわたる海岸砂丘で、内陸砂丘的な起伏量をもつ全国一の規模で、風が描く砂上の風紋と夕陽に映える砂丘の表情が美しい。浦富海岸は「砂丘の松島」といわれ洞門・洞くつ・奇岩・奇勝など海岸美の粋を集め、鳥取砂丘と共に国より天然記念物の指定を受けている。 なお、昭和46年1月22日、浦富海岸の田島地先海面地区が海中公園（9.8ha）に指定された。	8,784	昭和38.7.15 平成8.12.25 拡大指定
比婆道後帝釈 国定公園	鳥取・島根・広島との3県にまたがる中国山地の中心部で、鳥取県関係は、つつじの名所道後山、神話「八岐のおろち」で有名な神剣出現の伝説のある船通山がある。高原の詩情・溪谷美の豊富さは、今後の開発に大きな期待がよせられています。	7,808	昭和38.7.24
氷ノ山後山 那岐山 国定公園	鳥取・兵庫・岡山・の3県にまたがる山岳地帯で、中国山地第2の高峰氷ノ山を中心とし、北は扇ノ山、南は後山、西は那岐山に至る延長約95km、総面積4万haを超える地域で、千m級の山なみがうちつづき、「高原と瀑布と溪谷」に代表される山岳美の景観に恵まれた公園である。 本県関係では、山岳スキーで知られる氷ノ山、那岐山をはじめ扇ノ山山麓の河合谷高原の展望、雨滝の風潮・瀑布群約8kmにわたる芦津溪の紅葉などが有名である。	48,803	昭和44.4.10 昭和58.2.9 拡大指定
三朝東郷湖 県立自然公園	鳥取県最初の県立公園で倉吉市・三朝町・東郷町・羽合町にまたがる温泉・山岳・湖水・海岸をふくむ多面的な自然公園である。区域内には景勝地としての小鹿溪・東郷湖、史跡名勝地としての三徳山・打吹山があり、ラジウム含有量世界有数の三朝温泉、風光明媚な東郷湖をはさんで東郷・羽合温泉があり、鳥取県名産二十世紀梨もこの地方から多く生産される。	15,067	昭和29.4.1 昭和39.6.1 拡大指定 平成6.12.1 見直し指定
奥日野 県立自然公園	鳥取県の南西部、日野、日南両町にわたる山岳と溪谷の自然公園で、なかでも滝山・鶴ノ池・石霞溪付近の紅葉と溪谷美、花見山のスキー等は近年道路の整備により、脚光を浴び、また、菅沢ダムにより生じた日南湖も新しい観光地となった。	4,823	昭和39.6.1 平成6.12.1 拡大指定
西因幡 県立自然公園	気高郡気高町・青谷町にまたがる水尻海岸から浜村海岸・長尾岬を経て長和瀬まで16kmにわたる海岸一帯は、砂浜からなるポケット浜や砂丘帯と、岩盤からなる急斜海崖の半島や岬が交互に発達し、優れた景観を示している。これらの海岸に加え、浜村温泉並びに水鳥の渡来する水尻池を包含する地域、鹿野、青谷町における鷲峰山、八葉寺川溪谷等の景勝地もある。	2,155	昭和59.5.8 昭和62.4.28 拡大指定

鳥 取 県 民 歌 わ き あ が る 力

鳥取県県民歌制定委員会 作詞
團 伊 玖 磨 作曲

明るく大らかに ♩=112

1. だ い せ ん は さ や か に は れ て み ず き
 2. な し の み は え だ も た わ わ に ひ に は
 3. と お き よ の れ き し を う け て に ほ ん

よ く ゆ け む り の ぼ る ゆ た か な る ゆ た か な る
 え て い な ほ は ゆ れ る け ん せ つ の け ん せ つ の
 か い し お ぎ い う た う ゆ め を よ ぶ ゆ め を よ ぶ

み ど り の だ い ち う つ く し き ふ る さ と た た
 わ か き う た こ え わ き あ が る ち か ら に み ち
 さ き ゆ う の か な た あ ら た な る ぶ ん か を ひ ら

え て と と と り と と と り と と と り け ん み ん
 と と と り と と と り と と と り け ん み ん
 と と と り と と と り と と と り け ん み ん

す た こ や か に い き る し あ わ せ
 た く ま かし く あ ゆ む し ゃ ろ 一 わ
 も ろ と ち し も に あ す る む よ ろ 一 こ
 う

一、大山は さやかに晴れて

水清く 湯けむりのぼる。

ゆたかなる 緑の大地、

美しき ふるさとたたえ、

鳥取、鳥取、鳥取県民、

すこやかに 生きるしあわせ。

二、梨の実は 枝もたわわに、

陽に映えて 稲穂はゆれる。

建設の 若きうたごえ、

わきあがる 力にみちて、

鳥取、鳥取、鳥取県民、

たくましく、歩むよろこび。

三、遠き世の 歴史をうけて、

日本海 しおぎいうたう。

夢をよぶ 砂丘のあなた、

あらたなる 文化をひらき、

鳥取、鳥取、鳥取県民、

もろともに 明日をきざそう。

県鳥 (おしどり)

水鳥の一種で、県内の沼や池に住む保護鳥。美しく、平和な姿をした鳥で、年中県内に生息している。(昭和39年11月21日選定)



県花 (二十世紀梨)

県の産業・生活などに関係が深く、県下のどこでもみられ、県民にひろく愛され親しまれている。(昭和29年3月22日選定)



県木 (ダイセンキャラボク)

イチイ科に属する針葉樹で高山に生息しているが、挿木による繁殖も容易。四季を通じて美しく清潔感にあふれ、風雪に耐えて強く伸びゆく姿は本県の自然美を代表し発展にもつながる。(昭和41年9月30日選定)

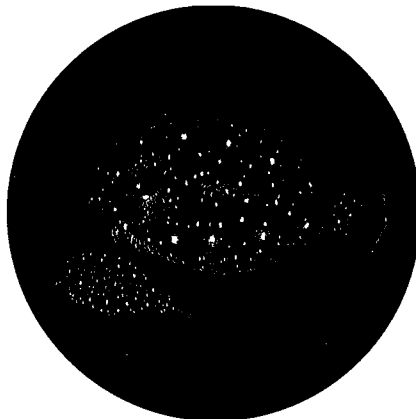

県魚 (ヒラメ)

県内の沿岸海域で獲れ、高級魚のイメージを持つ本県の栽培漁業の主役魚。(平成2年9月2日選定)

鳥取県勢要覧 (平成15年版)

編集／鳥取県企画部統計課
発行／鳥取県統計協会
鳥取市東町1丁目220番地
☎ (0857) 26-7103
印刷／富士印刷株式会社